

Edge VS5310 och VS5351

Användarmanual



Innehållsförteckning

1	Om den här manualen	3
2	Målgrupp.....	3
3	Presentation av larmsändarna	3
3.1	AddSecure Connect	3
4	Innan du börjar	4
5	Paketets innehåll.....	4
5.1	VS5310.....	4
5.2	VS5351.....	4
6	Produktöversikt och anslutningar	5
7	Installation	6
7.1	Förutsättningar.....	6
7.2	Installera VS5310-larmsändaren	6
7.2.1	Förfarande.....	6
7.3	Installera VS5351-terminalen.....	6
7.3.1	Installation	6
7.4	Anslutning av ström.....	7
7.5	Montering av reservbatterier för VS5351	7
7.6	Ansluta talpaneler och larmpaneler	7
7.7	Anslutningar på larmsändaren	7
7.7.1	Strömutgångar	8
7.8	Strömsätta larmsändaren.....	8
8	Konfigurera larmsändaren	8
8.1	Kontroll av signalstyrka	8
9	Konfiguration av röstpanelerna	9
10	Konfiguration av larmgångar.....	10
11	Driftsättning	10
12	Underhållsrutiner	11
12.1	Periodisk kontroll av larmet	11
12.2	Håll uppgifter uppdaterade.....	11
12.3	Kontrollera aktuell status	11
12.4	Periodisk kontroll av batteriet.....	11
12.5	Utföra fullständigt test och bekräftelse av larm.....	11
13	Specifikationer	12
14	Säkerhet	14
15	Efterlevnad av krav	14
16	Kontakt.....	14
16.1	Installations- och servicesupport	14
16.2	Försäljningsförfrågningar	14
17	Ansvarsfriskrivning	15
18	Copyright	15

1 Om den här manualen

Denna manual innehåller information om hur man installerar och underhåller Edge VS5310 och Edge VS5351-larmsändare.

2 Målgrupp

Denna manual är avsedd att användas av tekniker som ska installera och underhålla Edge VS5310- eller Edge VS5351-larmsändare hos kund.

3 Presentation av larmsändarna

Edge-larmsändare baseras på den framgångsrika serien med AoIP-terminaler (Alarm over IP) från AddSecure och erbjuder ett nytt koncept inom AoIP, vilket ger kostnadseffektiva VoIP/AoIP för larmsystem. Både Edge VS5310 och Edge VS5351 är baserade på Edge VS5300-moderkortet. Detta moderkort är ett fullt utrustat kretskort utformat för att uppfylla uppgiften för en SPT (Secured Premises Transmitter) med larmklass 3 och uppfyller alla relevanta standarder för EN-överensstämmelse i intercom- och hisssystem.

De två produkterna baserade på VS5300-moderkortet är följande:

Variant	Applikation
VS5310	Levereras utan kapsling och är avsedd att installeras i befintliga höljen för intercom- och hissapplikationer.
VS5351	Levereras i metallkapsling med 20 timmars batteribackup.

Polling och larmöverföring till larmcentralen görs med 2G/3G/4G, Ethernet eller wifi-kommunikation, via AddSecure Connect-plattformen.

3.1 AddSecure Connect

AddSecure Connect är en molnbaserad plattform som använder ett säkert, privat LINK-nätverk via det fastlödda eSIM-kortet och kräver inte att installatören lägger till ett SIM-kort. Den ger säker och kontrollerad larmöverföring för brand, inbrott, hiss, tekniska och andra larm. Plattformen förenklar uppkopplingen av terminaler för både installatör, slutkund och larmcentral och uppfyller gällande krav och bestämmelser.

Edge-larmsändare driftsätts på ett smart sätt via AddSecure Connect.

AddSecure Connect är perfekt för varje situation där övervakad kommunikation mellan en plats och vald larmcentral efterfrågas, liksom när det finns ett behov av kontrollerad fjärråtkomst till en extern enhet. AddSecure Connect har många funktioner, bland annat följande:

- Lätt att byta larmcentral när situation, larmkombination eller miljön ändras.
- Fjärråtkomst för installatörer (analys och installation) för att spara tid och kostnader.
- Olika larm kan dirigeras till separata ARC:er för flexibel kravhantering.
- Ett larm kan dirigeras till flera larmcentraler

AddSecure Connect innehåller även AddView som gör att både kunder och installatörer enkelt kan övervaka status och larmhändelser från olika anläggningar och ställa in notifieringar för kritiska händelser.

AddSecure Connect är endast tillgängligt när kunden eller du, som deras installatör, eller deras larmcentral, har registrerat sig för ett abonnemang hos AddSecure som definierar den valda tjänsten med överenskommen övervakningstid. En anslutning till en vald larmcentral ingår i grundabonnemanget. Ytterligare larmcentraler är valfria.

Larmöverföring via IP innebär att Edge terminalen måste ha tillgång till Internet. Antingen via radio, via fast Ethernet eller via WiFi. Om fast Ethernet eller WiFi skall användas, kontrollera att följande portar är öppnade för utgående trafik i kundens brandvägg.

- Pollning och larmtrafik till Connect plattformen – TCP 53165
- För konfigurering – TCP 8883 och 8886
- För fjärraccess – TCP 51292
- För SIP konfigurering – TCP 5060
- För SIP samtal – UDP 8100 till och med 8300

4 Innan du börjar

Se till att ett abonnemang på AddSecure Connect finns för den här larmsändaren innan installationen påbörjas. Om du eller kunden inte redan har ett, kontakta AddSecure.

5 Paketets innehåll

5.1 VS5310

- VS5300 PCBA-kort.
- 4 x skruvar och pluggar för fastsättning av kapslingen på en plan yta.
- 4 x självgängande metallplåtskruvar.
- 4 x kort-till-kort-avståndshållare, 30 mm höjd.
- T-bar mobilantenn.
- Ethernet-kabel.
- Buntband.

5.2 VS5351

- VS5300 PCBA-kort (i kapsling).
- H51-metallkapsling.
- 3000mAh 7.2V NiMH batteri (i kapsling).
- 4 x skruvar och pluggar för fastsättning av kapslingen på en plan yta.
- 4 x självgängande metallplåtskruvar.
- Magnetisk mobilantenn.
- Buntband.
- 15VDC 1,6A PSU

6 Produktöversikt och anslutningar

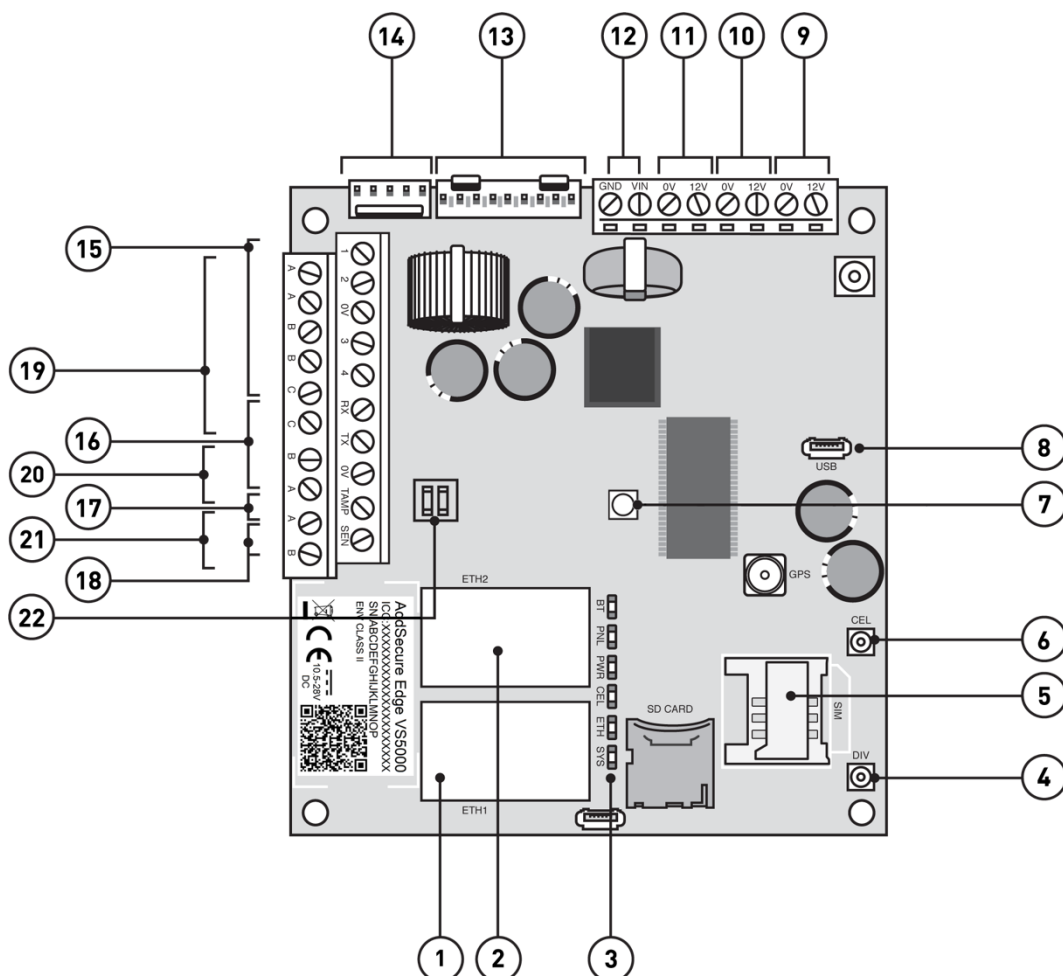

- | | |
|---|--|
| ① Ethernet 1 | ⑨ Utgång: Vout3 (Call Connect) |
| ② Ethernet 2 | ⑩ Utgång: Vout2 (Larmsignal) |
| ③ Lysdioder | ⑪ Utgång: Vout1 (Nödljus) |
| BT = Används inte | ⑫ Alternativ DC power in |
| PNL = Panel LED | ⑬ Utbyggnadsport |
| PWR = Power LED | ⑭ DC power in och TTL Serieport |
| CEL = Cellular (mobilnät) LED | ⑮ Ingångar (4 st.) |
| ETH = Ethernet LED | ⑯ RS232 port |
| SYS = System LED | ⑰ Ingång för sabotagebrytare för extern kapsling |
| ④ Antennport för mottagardiversitet (endast RX) | ⑱ PSU-sensor |
| ⑤ Kortplats för SIM-kort | ⑲ Utgångar (3 st.) |
| ⑥ Primär antennport (TX/RX) | ⑳ RS485 port |
| ⑦ Testknapp (signalstyrka) | ㉑ Dial Capture-port |
| ⑧ USB-port (diagnostik) | ㉒ Batterianslutning |

7 Installation

7.1 Förutsättningar

Innan du startar den här installationen, se till att alla objekt som anges under avsnitt 5, Paketets innehåll, finns på plats och är korrekta.

Om larmsändaren skall användas för hissinstallationer måste huvudenheten installeras i ett låst hisschakt dit endast auktoriserade hisstekniker har tillträde.

Larmsändaren bör monteras i toppen av hisschaktet för bästa möjliga mobiltäckning.

Se till att det finns tillräckligt med utrymme för att öppna huvudenhetens lucka när enheten är monterad på platsen.

7.2 Installera VS5310-larmsändaren

Denna procedur omfattar installation av VS5300-kretskortet inuti en godkänd larmpanel eller skåp och anslutning av relevanta larmanordningar. Antennen bör placeras för att säkerställa en så bra 4G-signal och anslutning som möjligt.

7.2.1 Förfarande

Steg	Åtgärd
1	Placera och fäst VS5300-terminalen i kapslingen med hjälp av de medföljande fästsatserna.
2	Anslut kablar från larmpaneler, röstpaneler och larmsändare till lämpliga anslutningar på terminalens huvudkort (PCBA), se avsnitt 7.6 Ansluta röstpaneler och larmsändare nedan.
3	Konfigurera och aktivera terminalen i portalen AddSecure Device Manager.
4	Avsluta denna procedur genom att kontakta larmcentralen för att verifiera och testa larmöverföringen.

Observera: Placera inte gränssnittskablarna nära några strömkablar eftersom det kan orsaka störningar från elektriskt brus.

7.3 Installera VS5351-terminalen

Denna beskrivning handlar om monteringen av kapslingen, med kretskortet fastsatt inuti det.

7.3.1 Installation

Steg	Åtgärd
1	Montera kapslingen för larmsändaren på en lämplig plats, med beaktande av dragning av både ström- och gränssnittskablarna. Kontrollera att gränssnittskablarna inte är nära några

strömkablar eftersom det kan orsaka störningar från elektriskt brus.

- 2 Anslut kablar från larmpaneler, talpaneler och larmsändare till lämpliga anslutningar på larmsändarens huvudkort (PCBA), se avsnitt 7.5 Ansluta röstpaneler och larmpaneler nedan.
- 3 Konfigurera och aktivera terminalen i portalen AddSecure Device Manager.
- 4 Avsluta installationen genom att kontakta larmcentralen för att verifiera och testa larmöverföringar.

7.4 Anslutning av ström

Spänning till terminalen måste tillhandahållas från en strömförsörjning som ger 10,5 till 28V DC med en rekommenderad 1,6A-ström.

Strömförsörjningen måste kunna anslutas med hjälp av skruvplintarna eller eller DC power in kontakten (14).

AddSecure rekommenderar att man använder en separat transformator för att ha en stabil strömkälla.

Endast för VS5351: Om du har aktiverat nödljusfunktionen måste strömförsörjningen anslutas till samma säkring som hisshyttslampan. Detta gäller även när terminalen drivs av hissens styrenhet.

7.5 Montering av reservbatterier för VS5351



Anslut det interna batteriet till huvudkortets batterikontakt (22), se avsnitt 6, Konfiguration av mönsterkort.

Observera: Använd endast batteripaket som tillhandahålls av AddSecure.

7.6 Ansluta talpaneler och larmpaneler

De flesta röstpaneler, larmpaneler eller porttelefonpaneler använder den tvåtrådsanslutna Dial Capture-porten (21), se avsnitt 6, Konfiguration av mönsterkort.

För bästa röstkvalitet, se till att röstpanelen är konfigurerad med full duplex.

Använd en partvinnad kabel för att undvika elektriskt brus.



Observera: Tvåtrådsanslutningen har ingen polaritet så den kan anslutas åt båda hållen.

Koppla röstpanelerna eller larmpanelerna till Dial Capture-porten (21), se avsnitt 6, Konfiguration av mönsterkort.

7.7 Anslutningar på larmsändaren

Anslut kablarna till larmsändarens PCBA på lämpliga anslutningar, se avsnitt 6, Konfiguration av mönsterkort.

7.7.1 Strömutgångar

Larmsändaren har en batteriuppsbackad 12V likströmsutgång. Klassad för 500mA kontinuerlig drift. Denna försörjning delas via följande oberoende omkopplingsbara utgångar, se avsnitt 6, Konfiguration av mönsterkort:

- ⑨ Vout1, Nödljus Om strömmen till Edge-terminalen går förlorad, kommer nödström att sättas på.
- ⑩ Vout2, Summer Om larmknappen som är ansluten till röstpanelen trycks in och hålls i minst 5 sekunder, kommer terminalen att börja ringa till larmcentralen, och då börjar summern surra i 10 sekunder. Denna tid kan justeras av AddSecures tekniska support.
- ⑪ Vout3, Ström Denna anslutning har 12 V-utgång. Den kan t.ex. användas för Call Connect.

En lämplig nödlampa och summer finns tillgänglig från AddSecure på begäran.

7.8 Strömsätta larmsändaren

Terminalen är nu installerad, varför strömförsörjningen kan anslutas.

Slå på strömmen och kontrollera att indikatorn "SYS LED" blinkar (översta gröna LED-lampan på huvudkortet). Om den inte gör det, kontakta AddSecure.

8 Konfigurera larmsändaren

All konfiguration och aktivering av larmsändaren görs från AddSecure Device Manager. När larmsändare och abonnemang har parats ihop (görs i AddSecure Device Manager) så kommer konfigurationen att skickas direkt till enheten.











8.1 Kontroll av signalstyrka

En bra signal med minst 2 tända lysdioder krävs för att kunna aktivera terminalen. För att se den aktuella signalstyrkan, tryck och håll ned larmknappen i minst fem sekunder. De fem lysdioderna kommer att svara tillsammans, som en stapelgraf, för att indikera signalstyrkan. Till exempel:

	Låg	Medel	Utmärkt
Mobilsignalstyrka	● ○ ○ ○ ○	● ● ○ ○	● ● ● ● ●

Under tiden en fw-uppdatering sker blinkar alla lysdioder medan mjukvaran laddas ned, och fortsätter sedan att lysa under hela omprogrammeringen.

Edge-larmsändaren ger viss feedback via sina LED-indikatorer, som har ett blinkningsintervall från 1 till 5 som visas i tabellen nedan. Dessa används för att visa status lokalt och för att låta installationsprogrammet installera terminalen korrekt så att den kan signalera till AddSecure Connect-plattformen.

Lysdi- od	OFF 	Flimmer på 100/0 (Problem) 	Blinkande 50/50 (Problem) 	På (Bra) 0/100 	Flimmer av 10/90 (Bra) 
Panel 	Ingen panel (eller inte aktiverat)	Panelfel (kontrollera förfallna anrop)	Panel OK, SIP-test fel	Panel OK, SIP-test OK	Panel och SIP- test OK, Uppringningspo- rt aktivitet
Ström 	Inget batteri monterat (eller inte aktiverat)	Batterifel	Batteri lågt (begränsad körtid)	Batteri OK	Batteri OK, laddning om ström, urladdning om ingen ström
Mobilnät 	Ingen anslutning (eller inte aktiverat)	SIM-kort registrerat	Internet tillgängligt	Mobilnätsav- sökning	Avsökning OK, dataaktivitet
Ethernet 	Ingen anslutning (eller inte aktiverat)	Lokal anslutning	Internet tillgängligt	Ethernet OK	Avsökning OK, dataaktivitet
System 	Ingen ström	3 korta blinkningar och 2s av - ansluter	Systemfel	System OK	

9 Konfiguration av röstpanelerna

För ingående information om konfigurationen av specifika röstpaneler och larm, se relevant tillverkares dokumentation på deras webbplatser.



Observera: Röstpaneler ska installeras i enlighet med EU-direktivet 2014/33 och EN81-förordningar.

10 Konfiguration av larmingångar

Konfiguration av larmingångar görs via gränssnittet Device Manager. Men om ingångarna skall vara övervakade krävs det att resistorer monteras i larmpanelens ände av kablaget så som beskrivs i bilden nedan.

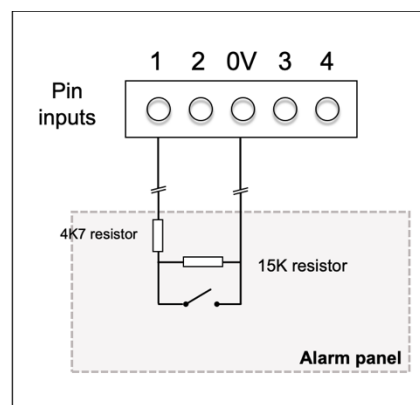

Koppla larmpanelens utgång till positionen markerad med en switch – öppen är larmläge och sluten är återställt läge. Det är möjligt att invertera denna funktion på ingången genom inställningar i Device Manager.

11 Driftsättning

VS5300-larmsändare kräver inte manuell programmering. All nödvändig information för konfiguration skickas från AddSecure Connect plattform. För att säkerställa att inställningarna har laddats ned korrekt, vänligen kontrollera lysdiodernas status på locket på terminalkapslingen.

Lysdioder	Betydelse
Panel	ON
Ström	ON (Kort blinkning visar laddning OK)
Mobilnätssökväg	ON (Korta blinkningar när du skickar data)
Ethernet-sökväg	OFF/ON (Korta blinkningar när du skickar data)
System	ON

Om lysdioderna inte har dessa tillstånd efter installationen kontaktar du ditt lokala AddSecure Support-team för hjälp.

Om alla lysdioderna visar rätt, testa installationen genom att initiera ett larm eller ett röstsamtal. Detta bör besvaras, vilket visar att det finns en tydlig tvåvägskommunikation. Bekräfta med larmcentralen att hisslarmet framgångsrikt har levererats till den övervakande larmcentralen.

Se till att larmcentralen som övervakar kan initiera ett samtal till larmet eller talpanelen/talpanelerna.

För att motverka eventuella fel relaterade till SIP registrering bör nätverksrouterns inställning för SIP ALG vara avstängd.

För att slutföra installationen, se till att ett genomgående test utförs med larmcentralen.

12 Underhållsrutiner

Underhållsrutinerna är följande:

- Periodisk kontroll av larmet
- Upprätthålla korrekt aktuell information
- Bekräfta aktuell status
- Periodisk kontroll av batteriet
- Utföra fullständigt test och bekräftelse av larm

12.1 Periodisk kontroll av larmet

Larmet gör automatiskt ett kontrollarmssamtal varje dygn, så andra intermittenta tester är inte nödvändiga. Larmet ska dock testas av servicetekniker när servicebesök och hisskontrolltester görs enligt vad som krävs i EU-direktiv 2014/33.

12.2 Håll uppgifter uppdaterade

AddSecure ser till att information om platsen för anläggningen, telefonnummer och relaterad information uppdateras, baserat på information från ägaren eller servicepartner. För att ändra telefonnummer och annan kontoinformation, kontakta AddSecure Support.

Du måste se till att information om byggnadstillgång, hissplats, kontaktpersoner och liknande hålls uppdaterad hos räddningstjänsten.

12.3 Kontrollera aktuell status

Kontrollera status genom att se på lysdioderna på locket på enheten.

Om en lysdiod lyser kontinuerligt visar den att just denna funktion fungerar korrekt.

12.4 Periodisk kontroll av batteriet

Batteriets status ska kontrolleras manuellt regelbundet trots att batteristatus kontinuerligt testas automatiskt. Om självtestet visar att batteriet är felaktigt flimrar Power-lysdioden. Ett meddelande skickas också via AddSecure Connect till ARC. Batteriet ska då bytas ut mot ett nytt batteri från AddSecure.

12.5 Utföra fullständigt test och bekräftelse av larm

I samband med ARC bör du nu utföra larm- och röstsamtalstester och vid behov andra tester som ARC behöver köra eller som specificeras genom

EU-direktiv 2014/33 och EN81-förordningarna. Innan du lämnar platsen ska larmcentralen ge en bekräftelse på att allt fungerar korrekt.

13 Specifikationer

Område	Detaljer
Ethernet	
Standard	10/100 Base T med auto-negotiation, upp till 100 m
Anslutning	RJ45-uttag för CAT5 kablage
IP-adressering	Dynamisk (DHCP) eller fast
Feldetektering	Förlust av synkronisering av Ethernet
Wifi	
Standard	IEEE 802.11 b/g/n
Anslutning	2,4 GHz b/g/n med intern PCBA-chipantenn
Feldetektering	Förlust av association/data
2G/3G/4G	
Frekvenser	Pentaband LTE (4G)
	800/900/1800 MHz
	2100/2600 MHz
	Dualband UMTS (3G)
	900/2100 MHz
	Dualband GSM (2G)
	900/1800 MHz
Anslutning	MMCX-uttag för antenn på huvudkort (PCBA). På VS5051 – extra SMA-uttag på utsidan av kapslingen.
Feldetektering	Förlust av nätverksregistrering
IP	
TCP-portar (utgående)	53165 (Larm och pollning), 51292 (Diagnostik och överskrivning), 8883 och 8886 (konfigurering), 5060 (SIP konfigurering)
UDP-portar (utgående)	8100 till 8300 (audiosamtal)
Gränssnitt för larmöverföring	
Gränssnitt till ARC	Addsecure Connect
Dial Capture-gränssnitt till röstpanelen	Tvåtrådsanslutning via plint.
Seriella gränssnitt	RS485, TTL (max 3 meter), RS232 (max 3 meter)
Ingångar, gränssnitt	Max 0V till +28V DC (max 3 meter)
	Ingång "låg" (larm) < 1V
	Ingång "hög" (återställning) > 2V
	Pull-up impedans 10k till 3,3V-försörjning
Larmprotokoll som stöds	
	SIA (nivå 1–3) referens SIA DC-03-1990.01(R2003.10)
	Contact ID referens SIA DC-05-1999.09
	FF (Scancom)
	Robofon (endast Dial Capture)
	Telim (endast Dial Capture)
	CESA (Dial capture only)

Panelprotokoll som stöds	
	2N (Hiss)
	CPC (Hiss)
	SAR (Hiss)
	P100 (Hiss)
	KONE (Hiss)
Reläutgångar	
Max spänning	24V DC
Max ström	100mA DC
Lokal konfiguration	
Bluetooth	Dual mode Bluetooth 4.0
USB	Micro USB-enhet
Strömförsörjning	
Matningsspänning	10,5V till 28V DC
Typisk strömförbrukning (inga DC utgångar)	200mA @ 12V DC (ingen laddning) 500mA @12V DC (vid laddning)
Max strömförbrukning (inga DC utgångar)	1A @ 12V DC
Rekommenderat externt nätaggregat (med spänningsutgångar)	 15V DC 1,6A 24 Watt. Observera: Ska följa direktivet om radioutrustning, 2014/53/EU.
Spänningsutgångar	
Spänning	12V DC
Max ström totalt (fördelat på alla tre utgångar)	500mA
Ström, säkring	1,5A elektronisk säkring, 2,2A polyfuse
Antal spänningsutgångar	3
Spänning då fel rapporteras	10V
Spänning då fel återställs	11V
Batteri	
Typ	7.2V NiMH laddningsbart batteri
Kapacitet	3000mAh
Tid för laddning till 80 % kapacitet	16 timmar
Spänning då fel rapporteras	6,75V DC
Spänning då fel återställs	7,50V DC
Överspänningsskydd	9.5V DC
Urladdningsskydd	6V DC
Miljö	
Temperaturområde	-10 °C till 55 °C
Luftfuktighet, drift	max. 95 %, icke-kondenserande
Vikt och Mått	
Fysiska mått (LxBxD)	15 cm x 17 cm x 5,1 cm
Vikt (kapsling, huvudkort, batteri)	1,2 Kg
Vikt för hela paketet	1,8 Kg

14 Säkerhet

För att undvika säkerhetsrisker vid anslutning av telekommunikationsutrustning ska det säkerställas att endast kompatibla gränssnitt är anslutna. Detta mäts med hjälp av SELV-värden. Dessa definieras som en sekundär krets som är utformad och skyddad på ett sätt som gör att spänningen mellan två eventuellt åtkomliga delar under normala och enstaka felförhållanden inte överstiger ett säkert värde (max. toppnivå är 42,4V AC eller 60V DC).

Gränssnitten för terminalen har följande säkerhetsklassificeringar:

- Dial Capture-gränssnitt: SELV är lämplig för anslutningar till TNV-gränssnittet av enlinje-kommunikationsutrustning som telefoner, larmpaneler etc.
- Ström-gränssnitt: SELV för anslutning till DC strömkälla
- Ingångar: SELV för anslutning till larmutgångsstift.

15 Efterlevnad av krav

Terminalen uppfyller följande europeiska direktiv och standarder:

- 2014/53/EU (Radioutrustningsdirektivet RED)
 - 2002/96/EC (WEEE)
 - 2011/65/EC (ROHS)
 - Nr 1907/2006 (REACH)
 - EN81-28*
 - EN81-20*
 - EN81-70*
- *Endast relevanta avsnitt som gäller för denna terminal.

16 Kontakt

Allmän: www.addsecure.com

16.1 Installations- och servicesupport

Norge	Sverige
Tfn: +47 911 33 700	Tfn: +46 (0)10 583 0700
E-post: support.smartalarms@addsecure.com	E-post: support.smartalarms@addsecure.com http://

16.2 Försäljningsförfrågningar

Norge	Sverige
Telefon: +47 911 33 700	Telefon: +46 10 583 0700
E-post: order.smartalarms.no@addsecure.com	E-post: sales@addsecure.se

17 Ansvarsfriskrivning

Informationen i detta dokument lämnas utan ansvar för eventuella fel eller försummelser.

18 Copyright

Ingen del av detta dokument får reproduceras eller användas utan att det godkänts via avtal eller annat skriftligt tillstånd från AddSecure. Upphovsrätten och ovannämnda begränsning av reproduktion och användning omfattar alla medier där uppgifterna kan ingå.

© 2024 AddSecure