

EDGE VS

Installationsmanual

Innehållsförteckning

1	Om denna manual.....	4
1.1	Målgrupp	4
2	Presentation av Edge VS5010/5051	4
3	Innan du börjar	4
4	Paketets innehåll	5
5	Anslutningar Edge VS.....	6
5.1	Ansluta spänning	7
5.2	Ansluta batteri	7
5.3	Ansluta antenn.....	8
5.4	Ansluta till Dial Capture/PSTN	8
5.5	Ansluta till utgångar.....	9
6	Montera Edge VS.....	10
6.1	Före montering	10
6.2	Monteringsförfarande	10
7	Ansluta ström	11
8	Konfigurera Edge VS	11
8.1	Kontrollera signalstyrkan	11
9	Edge VS moderkort.....	12
9.1	Lysdioder.....	13
10	Inkoppling och felsökning – flödesschema.....	14
11	Avprovning vid driftsättning.....	15
12	Drift- och underhållsrutiner	15
12.1	Periodisk kontroll av larmanslutningen	15
12.2	Underhåll av data.....	16
12.3	Kontrollera status	16
12.4	Regelbunden kontroll av batteristatus	16
12.5	Fullständigt test och kvittering av larm	16
13	Externa enheter.....	17
13.1	Anslutning och installation av talpaneler från 2N	18
13.1.1	Anslutning av 2N talpaneler	18
13.1.2	Anslutning av kopplingston	22
13.1.3	Anslutning av 2N Call Connect	23
13.1.4	Anslutning av linjeomkopplare.....	23
13.1.5	Talpanel, Lift1	25
13.1.6	Kopplingschema.....	26
13.1.7	Konfiguration av talpaneler	28
13.2	Anslutning och installation av utrustning från Safeline.....	29

13.2.1	Färger vid användning av platt kabel för SafeLine MX2	30
13.2.2	Färger vid användning av rund kabel för SafeLine MX2	30
13.2.3	Kopplingsschema för SafeLine MX2 vid användning av platt kabel	31
13.2.4	Kopplingsschema för SafeLine MX2 vid användning av rund kabel	31
13.2.5	Kopplingsschema för SafeLine MX3	32
13.2.6	Anslutningar till SafeLine MX3 (alla versioner)	33
13.2.7	Anslutningar till SafeLine SL6+ (alla versioner)	34
13.2.8	Konfigurera SafeLine	35
14	Specifikationer Edge VS5051	36
15	Säkerhet	38
16	Överensstämmelse med kraven	38
17	Kontaktuppgifter	38

Innehållet i detta dokument tillhandahålls utan ansvar för eventuella fel eller försummelser.

Ingen del av detta dokument får reproduceras eller användas utan skriftligt tillstånd från AddSecure. Upphovsrätten och den föregående begränsningen av reproduktion och användning omfattar alla platser där informationen är tillgänglig.

© 2023 AddSecure

1 Om denna manual

Denna manual innehåller information om hur Edge VS installeras, driftsätts och testas. Här finner du också information om hur man ansluter 2N talpaneler samt hur SafeLine-hisslarm av typen MX3, SL6 och SL6+ uppgraderas.

1.1 Målgrupp

Denna manual är avsedd att användas av tekniker som ska installera och driftsätta larmsändaren Edge VS5010/5051.

2 Presentation av Edge VS5010/5051

Edge VS5010/5051 är en larmsändare som erbjuder både röstsamtal (VoIP) och larmkommunikation (AoIP) över IP, vilket ger en kostnadseffektiv kommunikationslösning för hisslarm. Edge VS5010/5051 erbjuder ett unikt sätt att hantera SIP-samtal via 4G utan att påverka befintlig analog utrustning i vare sig hiss eller larmcentral. Med andra ord behöver du inte byta ut den analoga utrustningen i hissen och kan fortsätta att använda din befintliga larmcentral.

Övervakning av förbindelsen samt och larmöverföring utförs över mobilnätet (4G). Larmsändaren är kopplad via AddSecure Connect, vilket är en molnbaserad plattform från AddSecure som ger en säker och övervakad larmöverföring av brandlarm, inbrottslarm, hisslarm, tekniska larm och andra larmtyper. AddSecure Connect ger bland annat följande fördelar:

- Byte av larmcentral utan sitebesök
- Fjärråtkomst för installatörer (analys och installation) för att spara tid och kostnader
- Olika typer av larm kan styras till separata larmcentraler för flexibel larmhantering
- En larmtyp kan styras till flera olika larmcentraler

AddSecure Connect innehåller även AddView som gör att både kunder och installatörer enkelt kan övervaka status och larmhändelser från olika anläggningar och ställa in notifieringar för kritiska händelser.

AddSecure Connect är endast tillgänglig när det finns ett abonnemang registrerat för tjänsten hos AddSecure. För hisslarm motsvarar AddSecures tjänst Europanorm Grade 2 för överföring av inbrottslarm.

3 Innan du börjar

- Se till att ett abonnemang på AddSecure Connect finns tecknat för din larmsändare innan installationen påbörjas. Saknas ett abonnemang, vänligen kontakta AddSecure.
- Kontakta alla mottagare av larmet för att se till att röst- och larm-ID-nummer för den nya larmsändaren finns i deras mottagarsystem.

4 Paketets innehåll

- Edge VS moderkort
- H51-metallkapsling
- 3000mAH 7,2V NiMH batteri (monterat i huvudenheten)
- 4 skruvar och pluggar för fastsättning av terminalen på en plan yta
- 4 självgängande plåtskruvar
- Antenn med magnetfot
- Bruksanvisning för Edge VS
- Buntband

5 Anslutningar Edge VS

Anslut alla externa kablar till huvudenheten i Bild 1 och enligt detaljbilder i efterföljande kapitel.



Bild 1 Anslutningar Edge VS5051

5.1 Ansluta spänning

Spänning till terminalen ska levereras från en strömförsörjning 10,5 till 28V DC/2A. Anslut strömförsörjningen enligt Bild 2.

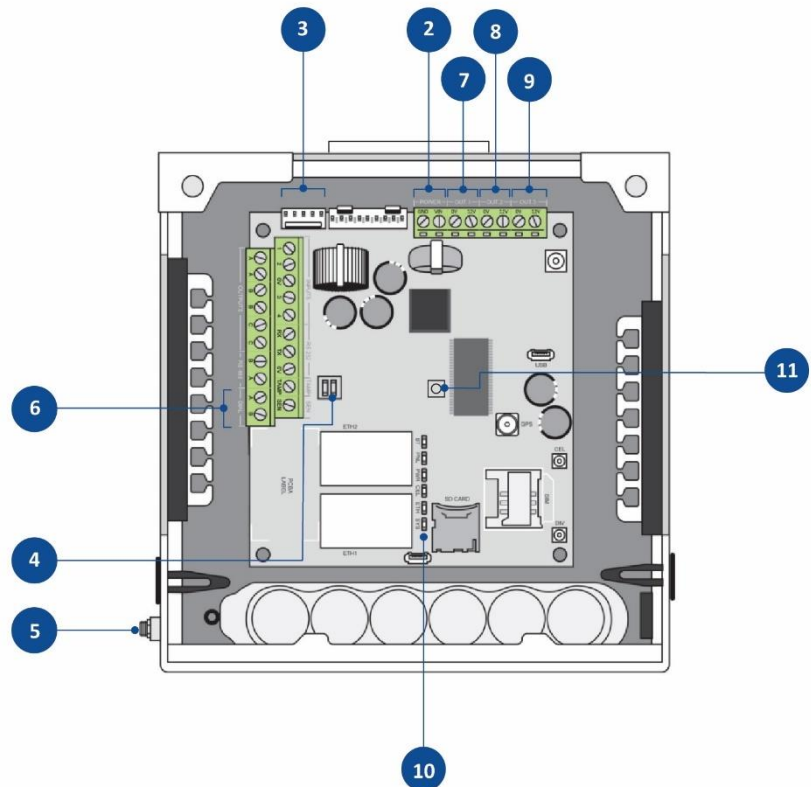

Bild 2 Ström IN

Nätadapter

AddSecure rekommenderar att man använder en extern strömförsörjning, 10,5–28V. Det finns även möjlighet att använda spänning från hissen så länge den uppfyller kraven.

Anslut extern strömadapter enligt Bild 3.

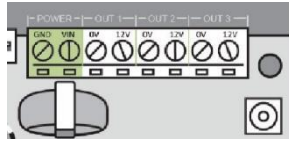
VIKTIGT: Det går bra att ansluta kablarna på moderkortet, men slå **INTE PÅ SPÄNNINGEN FÖRRÄN INSTALLATIONEN ÄR KLAR**. Det är särskilt viktigt att ansluta all annan utrustning innan du ansluter den till spänning. Kom ihåg att följa FSE-reglerna när du ansluter 230VAC-sidan av adaptern. Kontrollera att larmsändaren är spänningslös innan du ansluter.



Bild 3 Ansluta adapter

5.2 Ansluta batteri

Anslut det interna batteriet till batterikontakten enligt Bild 4.

OBS: Använd endast batteripaket som medföljer från AddSecure.

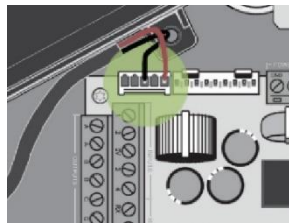

Bild 4 Ansluta batteri

5.3 Ansluta antenn

Anslut den medföljande externa antennen enligt Bild 5.

Kontrollera att antennkontaktens interna kabel är ansluten till den primära antennkontakten på moderkortet märkt CEL, se primär antennport i [Edge VS moderkort](#).

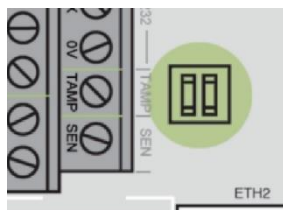
OBS: Antennen bör monteras ungefär 1,5 meter från huvudenheten.



Bild 5 Ansluta antenn

5.4 Ansluta till Dial Capture/PSTN

PSTN-baserade talpaneler som MX3 eller primära enheter som SL3000 kan ansluta till Dial Capture porten som är en tvåtrådig anslutning märkt DIAL på moderkortet. Utgången ger 40V linjespänning och ersätter en traditionell analog telefonlinje.

Se Bild 6 och Dial capture port i [Edge VS moderkort](#).

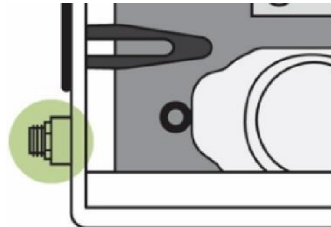
OBS: Ingången är polaritetsoberoende.



Bild 6 Ansluta talpanel

5.5 Ansluta till utgångar

Terminalen har tre 12V DC oberoende spänningsutgångar med batteri-backup.

OBS: Det maximala strömdraget på de tre utgångarna är totalt 500 mA.

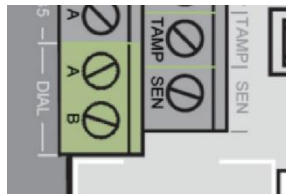
Nödljus (Vout1)	Vid strömavbrott aktiveras utgången och nödljuset tänds i hissen.
Larmklocka (Vout2)	Om nödsignalknappen på en talpanel trycks in och hålls intryckt i minst 5 sekunder skickas ett larm till ARC. Därefter aktiveras larmklockan i 10 sekunder. Om så önskas kan den här tiden justeras av AddSecure support.
Spänning (Vout3)	12 V utgång för strömförsörjning av talpanel t.ex. SL MX3.



Bild 7 Spänningsutgångar

Anslutning av nödljus

Nödljuset ansluts till utgången märkt OUT1. Nödljus med LED är polaritetsberoende och måste därför anslutas korrekt.

Den röda tråden ska anslutas till sockel märkt 12V, medan den svarta tråden ska anslutas till 0V.

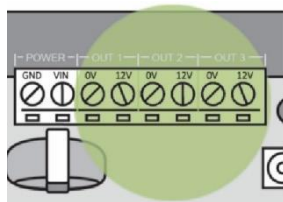

Bild 8 Utgång 1

Anslutning av larmklockan

AddSecure kan leverera en summer som ansluter till OUT 2. Kom ihåg rätt polaritet. Om en annan larmklocka används, kontrollera att den inte drar för mycket ström.

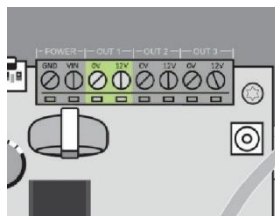

Bild 9 Utgång 2

Anslutning av talpanel

Spänningsutgång 3 (OUT3) är en 12V DC-utgång som kan användas för strömförsörjning av talpanel.

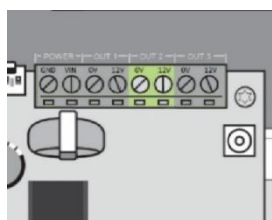

Bild 10 Utgång 3

6 Montera Edge VS

6.1 Före montering

- Se till att [Paketets innehåll](#) är korrekt.
- Se till att larmsändaren installeras på en plats där endast auktoriserade operatörer har tillträde. Enheten bör placeras i maskinrummet eller överst på hisschaktet för att säkerställa god 4G-täckning.
- Se till att det finns tillräckligt med utrymme för att öppna locket på enheten när den är monterad.

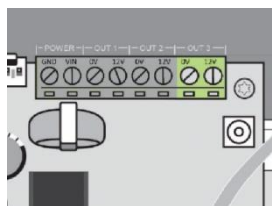
6.2 Monteringsförfarande

Följ dessa steg för att montera Edge VS.

Steg	Åtgärd
1	Välj en plats i maskinrummet/schaktets överkant som lämpar sig för att mata både kraft och kablar till talpaneler och nödljus.
2	Lossa de två översta skruvarna och lyft locket först uppåt, sedan mot dig för att ta bort locket.
3	Placera enheten på lämplig plats och markera de fyra hålen på basen som krävs för att montera höljet. Borra lämpliga hål och använd de medföljande metallskruvarna om enheten ska fästas på en metallplatta. Använd alternativt plastpluggar och de medföljande skruvarna.
4	Mata in strömförsörjningen och andra kablar i enheten genom att använda kabelingångarna längs båda sidorna eller genom att ta bort urtagen på toppen av sidorna. Sätt in nipplar när de översta hålen används. Fäst kablarna på insidan med hjälp av medföljande kabellister.



Bild 11 Vägghermontering

7 Ansluta ström

När Edge VS är installerad, se till att alla talpaneler och externa enheter är anslutna.

Slå på strömmen och kontrollera att lysdioden **SYS LED** blinkar (grön lysdiod på moderkortet).

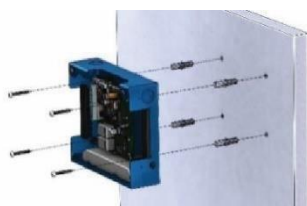
8 Konfigurera Edge VS

Larmsändaren behöver inte konfigureras på plats. All konfiguration utförs av AddSecure direkt till enheten.

8.1 Kontrollera signalstyrkan

Edge VS är utrustad med lysdioder som visar på signalstyrkans status, se Bild 12.



Bild 12 Lysdioder

De fem lysdioderna fungerar som ett stapeldiagram för signalstyrkan, från ett till fem, enligt följande tabell:

Låg	Medium	Bra
●	●	●
○	●	●
○	●	●
○	○	●
○	○	●

Bra mobiltäckning krävs (minst tre LED-lampor) för att sätta terminalen i drift.

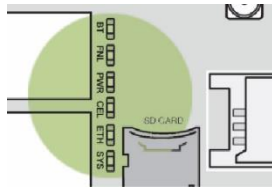
Signalkontroll visas genom att hålla nere testknappen, se Bild 13, i minst 5 sekunder.



Bild 13 Knapp för statustest

OBS: I samband med programuppdatering blinkar alla lysdioder när nedladdning sker, och växlar därefter till fast ljus under uppdateringen.

9 Edge VS moderkort



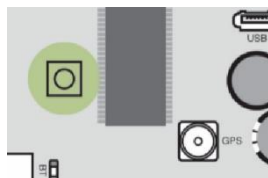



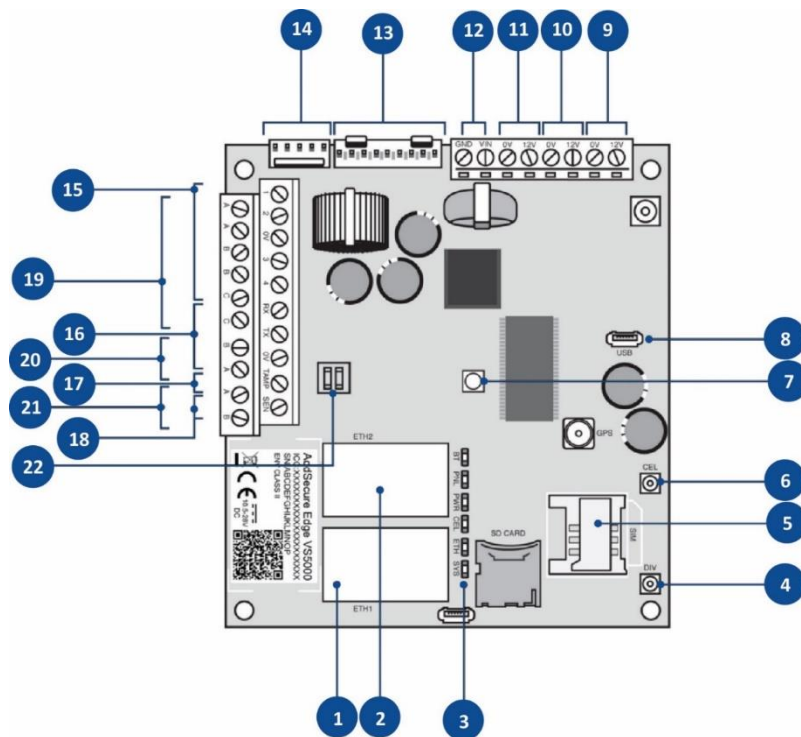

Bild 14 Edge VS moderkort översikt

1. Ethernet 1
2. Ethernet 2
3. Lysdioder
 - BT = Bluetooth LED (används inte)
 - PNL = Panel LED
 - PWR = Power LED
 - CEL = Cellular (mobilnät) LED
 - ETH = Ethernet LED
 - SYS = System LED
4. Antennport för mottagardiversitet (endast RX)
5. Kortplats för externt SIM-kort
6. Primär antennport (TX/RX)
7. Testknapp (signalstyrka)
8. USB-port (diagnostik)
9. Call Connect, 12V utg. 3 (Vout3)
10. Larmsignal, 12V utg. 2 (Vout2)
11. Nödljus, 12V utg. 1 (Vout1)
12. DC power in: 10,5V–28V DC
13. Utbyggnadsport
14. TTL Serieport
15. Ingångar (4 st.)
16. RS232 port
17. Ingång för sabotagebrytare för extern kapsling
18. PSU-sensor
19. Utgångar (3 st.)
20. RS485 port
21. Dial Capture port
22. Batterianslutning

9.1 Lysdioder

LED	AV 100/0	Korta blinkningar (fel) 90/10	Långa blinkningar (fel) 50/50	PÅ (OK) 0/100	Korta pauser (OK) 90/10
 Panel	Ingen panel (eller inte aktiverad)	Panelfel Missat testsamtal	Panel OK SIP-test fel	Panel OK, SIP-test OK	Panel och SIP-test OK. Aktivitet på DC-port.
 Power	Batteri inte anslutet	Batterifel	Svagt batteri Begränsad livslängd	Batteri OK	Batteri OK. Ingen laddning.
 Mobilnät	Ingen anslutning (eller inte öppnad)	SIM-kort registrerat	Mobilnät tillgängligt	Mobilnät Pollning OK	Pollning OK. Kommunikation pågår.
 Ethernet	Ingen förbindelse (eller inte aktiverad)	Lokal anslutning	Internet tillgängligt	Ethernet OK	Pollning OK. Kommunikation pågår.
 System	Ingen strömförsörjning		Systemfel (skickande av data)	System OK	

10 Inkoppling och felsökning – flödesschema



Bild 15 Flödesschema för inkoppling och felsökning

11 Avprovning vid driftsättning

Edge VS5051 behöver ingen form av programmering när den används för hisslarm. All nödvändig konfiguration, baserat på den information som lämnades vid beställningstillfället, hämtas automatiskt från Connect-plattformen när enheten startar upp.

För att säkerställa att alla inställningar har laddats ner korrekt, kontrollera att lysdioderna lyser enligt beskrivningen i följande tabell.

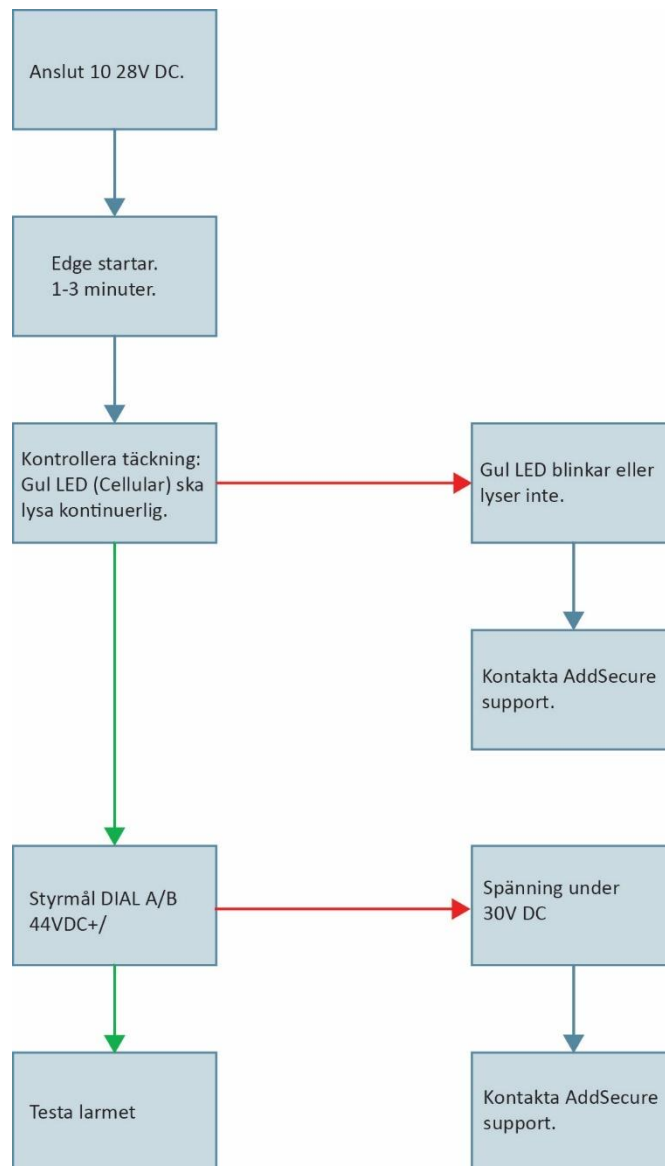

Bild 16 Lysdioder

LED	Funktion	Status OK
BT (blå)	Bluetooth	Av (används ej)
FNL (röd)	Panel	PÅ
PWR (gul)	Power	PÅ (korta pauser indikerar att laddningen är ok)
CEL (gul)	Cellular (mobilnät)	PÅ (korta pauser vid skickande av data)
ETH (gul)	Ethernet	AV (används ej)
SYS (grön)	System	PÅ

Om lysdioderna indikerar ett fel kan du kontakta AddSecure för support, se [Kontaktuppgifter](#).

Om status på larmsändare och talpanel är ok, kontakta vald larmmottagare och testa installationen genom att skicka ett larm från talpanelen. Vid svar från mottagaren bör det finnas en tydlig tvåvägskommunikation.

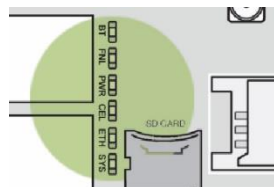
Se till att larmmottagningen kan koppla ett samtal från larmmottagaren till talpanelen.

Meddela AddSecure support att hisslarmet har tagits i drift och testats mot larmcentral innan du lämnar platsen.

12 Drift- och underhållsrutiner

12.1 Periodisk kontroll av larmanslutningen

Larmet kontrolleras automatiskt var 24:e timme. Andra periodiska tester är därför inte nödvändiga. Larmet ska dock testas av servicetekniker vid servicebesök och i samband med kontroll av hissen enligt TEK 17.

12.2 Underhåll av data

För att ändra ditt telefonnummer och annan information om din tjänst, vänligen kontakta AddSecure support, se [Kontaktuppgifter](#).

Det är ditt ansvar att information om tillträde till byggnader, hissplats, kontaktpersoner och liknande information uppdateras i larmmottagningen.

AddSecure kommer att uppdatera data om anläggningens läge, telefonnummer och annan relevant information baserat på den senaste informationen från ägaren eller ägarens servicepartner.

12.3 Kontrollera status

Kontrollera hisslarmets status genom att kontrollera lysdioderna på larmsändaren.

När en av lysdioderna lyser indikerar det att den aktuella funktionen fungerar. För detaljer, se [Lysdioder](#).

OBS: Den övre lysdioden (BT) som visas när locket är avstängt används inte.

12.4 Regelbunden kontroll av batteristatus

Batteriets status kontrolleras automatiskt men bör även kontrolleras manuellt i samband med servicebesök. Fel som hittas av den automatiska kontrollen skickas som en larmkod till larmcentralen samt till AddView om det används. Vid batterifel ska batteriet bytas ut mot ett nytt från AddSecure.

12.5 Fullständigt test och kvittering av larm

Enligt överenskommelse med larmcentral ska du testa larm, röstsamtal och annat som ska testas mot larmcentral enligt den europeiska standarden EN 81–28.

OBS: Innan du lämnar platsen bör vald larmcentral bekräfta att allt fungerar tillfredsställande.

13 Externa enheter



Bild 17 Systemöversikt



Bild 18 Produktöversikt

1. Analog telefon
2. Call Connect
3. Linjeomkopplare
4.
 - a. Övre talpanel med knapp
 - b. Nödsignalknapp
5.
 - a. Huvudpanel med knapp
 - b. Huvudpanel utan knapp
 - c. Huvudpanel OEM
 - d. LED nödljus
6.
 - a. Undre talpanel med knapp
 - b. Nödsignalknapp

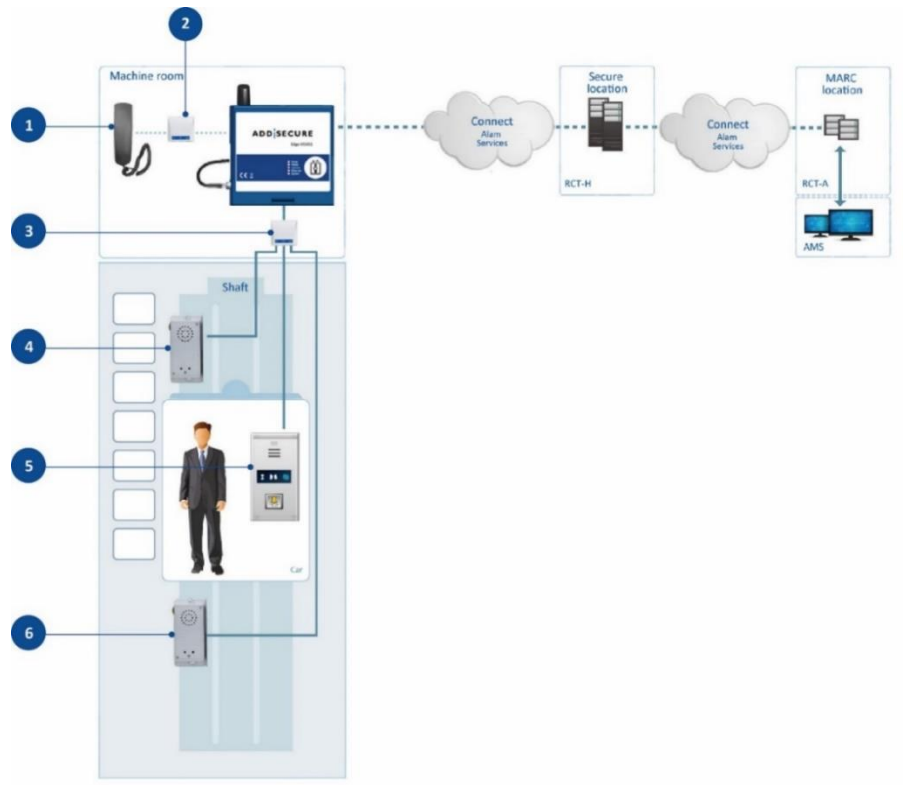
Utöver produkterna i detta kapitel är det möjligt att ansluta externa huvudenheter och andra talpaneler som använder SAR-, CPC- och P100-protokollen till Edge VS.

13.1 Anslutning och installation av talpaneler från 2N

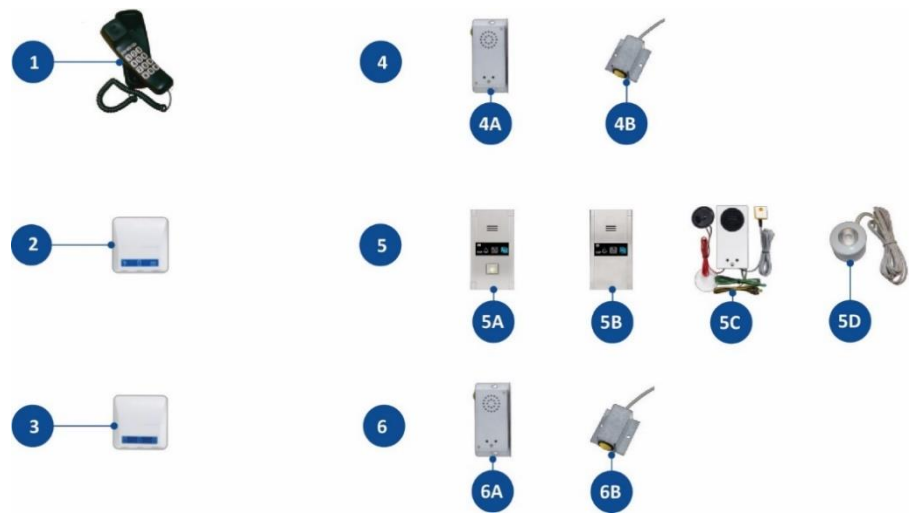
13.1.1 Anslutning av 2N talpaneler

Talpaneler från 2N säljs i flera varianter:

- Lift 1 Compact
- Lift 1 Steel
- Lift 1 OEM

13.1.1.1 Lift 1 Compact

Talpaneler från Compact säljs i två varianter; med och utan nödsignalknapp. Båda är utrustade med mikrofon och högtalare för tvåvägstal.



Bild 19 Talpanel med nödsignalknapp



Bild 20 Talpanel utan nödsignalknapp

En talpanel ska alltid installeras i hissen för att säkerställa kommunikation med personen i nöd.

På andra ställen där det finns risk för fastklämning (på taket på eller under hissen) ska det även vara möjligt att åstadkomma tvåvägskommunikation till larmcentralen.

Regelkravet tillgodoses normalt med en nödsignalknapp över och under hissen. I vissa fall där talkvaliteten inte är tillräckligt bra för hissen måste en separat talpanel monteras ovanför och under hissen.

OBS: Montering måste utföras enligt kraven i EN 81–70.

Talpanelerna måste placeras mellan 850 mm och 1200 mm över golvnivå. Nödsignalknappar ska placeras minst 400 mm från ett hörn.

Monteringsmallar följer med talpanelen (förpackningen till talpanelen).

Se Bild 21 som beskriver hur talpanelerna öppnas för att komma åt monteringshålen.



Bild 21 Öppna röstpanelen

Anslutningar Lift 1 Compact

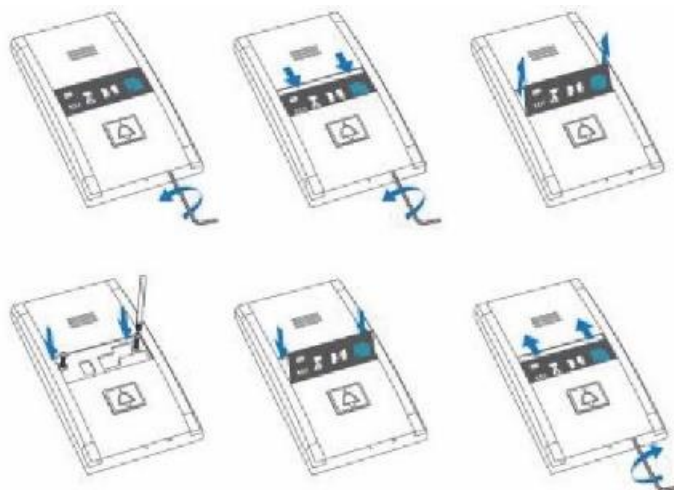

Bild 22 Anslutningar Lift 1 Compact

1. Högtalare
2. Upprättar röstanslutning (gult pictogram)
3. Röstanslutning upprättad (grönt pictogram)
4. Teleslinga (ikon)
5. Nödsignalknapp
6. Mikrofon
7. Skruv för borttagning av glas
8. 12V DC-ingång för att belysning av nödsignalknappen
9. Frånkoppling (filtrering) av larm, spänning
10. Frånkoppling (filtrering) av larm, Normally open-kontakt
11. Larmingång 2 (NormallyOpen eller NormallyClosed)
12. Larmingång 1 (NO eller NC)
13. Larmingång 1 spänning (12–24V DC)
14. Dial Capture/PSTN

13.1.1.2 Lift 1 Steel

Lift 1 Steel talpaneler säljs i två varianter; en som är programmerad att monteras ovanför hissen (Lift 1 Steel Över) och en som är programmerad att monteras under (Lift 1 Steel Under). Båda är fysiskt identiska och utrustade med nödsignalknapp, inbyggd mikrofon och högtalare för tvåvägstal.

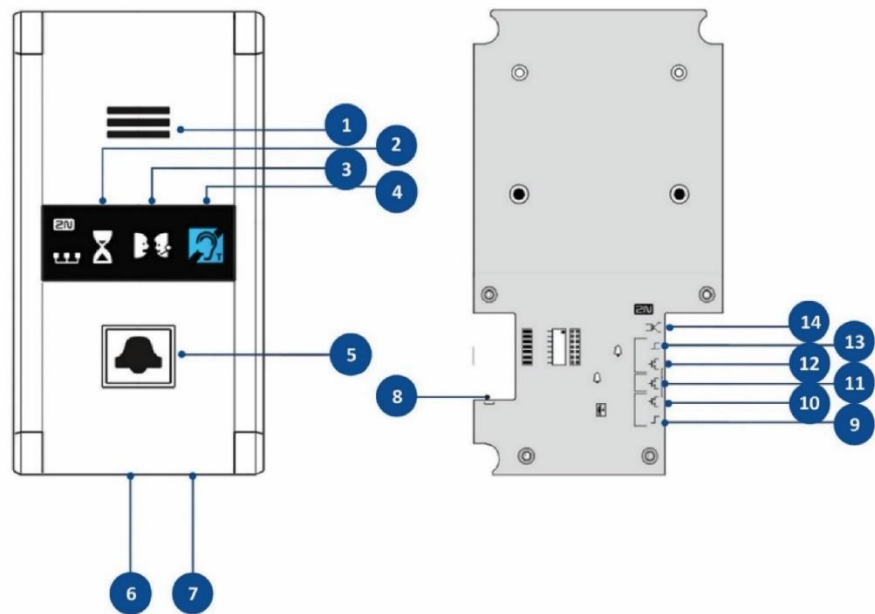

Bild 23 Lift 1 Steel Över



Bild 24 Lift 1 Steel Under

13.1.1.3 OEM talpaneler

AddSecure kan erbjuda olika typer av OEM talpaneler som alla är anpassade för dold installation bakom korgtablån inne i hissen hos de olika hissleverantörerna.

Exempel på två typer av OEM-huvudpaneler:



Bild 25 OEM med separat mikrofon och lysdioder för användning med befintlig nödsignalknapp



Bild 26 Lift 1 OEM med specialanpassat fäste för mikrofon och högtalare. Lysdioder för belysning av befintliga ikoner

13.1.1.4 Anslutningar Lift 1 Steel och OEM

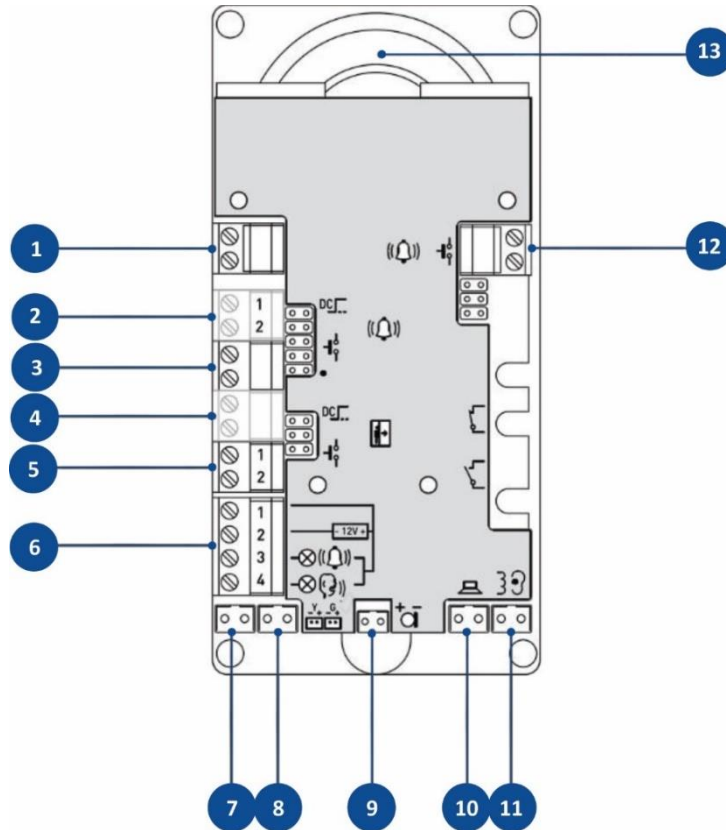

1. Simulerad telefonlinje (PSTN)
2. Larmgångsspänning (12–24V DC)
3. Larmgång (NO eller NC)
4. Frånkoppling (filtrering) av larm, spänning
5. Frånkoppling (filtrering) av larm, NO-kontakt
6. Anslutning för externa indikatorer
 - a. +12–24V DC (2x200mA)
 - b. 0V (vanlig referens)
 - c. Utgång Etablerar röstanslutning
 - d. Utgång Röstanslutning etablerad
7. LED kontakter **Etablerar röstanslutning**
8. LED kontakter **Röstanslutning etablerad**
9. Kontakt för anslutning av mikrofon
10. Kontakt för anslutning av högtalare
11. Kontakt för anslutning av teleslinga
12. Larm 2 (Återställ eller nödsignalknapp 2)
13. Högtalare

13.1.2 Anslutning av kopplingston

Edge VS genererar en simulerad PSTN-ringsignal, Dialer Capture (DC) med 40V linjespänning som ersätter en traditionell analog telefonlinje.

DC-porten kan anslutas direkt till talpanelen i hissen. På platser med två eller tre talpaneler kopplas dessa till en linjeomkopplare som kopplas till DC-porten.

Strömförsörjning till linjeomkopplaren och talpanelerna sker via DC-porten eller via 12V utgången från larmsändaren. Batteriet i huvudenheten kommer att driva talpanelerna i händelse av ett externt strömbrott.

Addsecure rekommenderar att partvinnad skärmad kabel används.



Bild 27 Anslutning av talpanel eller linjeomkopplare

13.1.3 Anslutning av 2N Call Connect

Call Connect används för att ansluta en analog telefon i maskinrummet. Anordningen gör det möjligt att upprätta en röstförbindelse mellan hiss-maskinrummet och talpanelen i hissen.

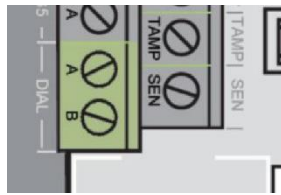

Bild 28 Call Connect

Call Connect drivs av 12V DC från utgång 3, se Bild 29.



Bild 29 Spänningsutgångar

Call Connect linje in (Line) ansluts till DC-porten DIAL som visas i Bild 27.

Den analoga telefonenheten är ansluten till ingången märkt **Phone**.

När Call Connect används måste talpanelen eller linjeomkopplaren vara ansluten till Call Connect på ingången TP, inte DC-porten i Edge VS.

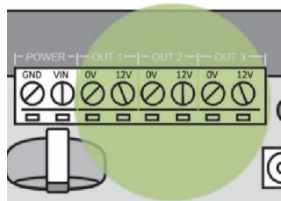
13.1.4 Anslutning av linjeomkopplare

En linjeomkopplare måste användas när mer än en talpanel ska användas.



Bild 30 Linjeomkopplare

Linjeomkopplaren placeras vanligtvis på hissens tak, vilket förenklar installationen då det endast är nödvändigt att använda kabelpar till summern. Linjeomkopplaren ansluts till DC-porten (DIAL) i enlighet med Bild 27.

Anslutning av kopplingstonen i linjeomkopplaren kan göras antingen till skruvterminalen eller RJ-kontakten, se Bild 31.



Bild 31 Anslutning av kopplingston i linjeomkopplare

Upp till tre talpaneler ansluts till linjeomkopplarens telefonkontakter TP1, TP2 och TP3 via de medföljande telefonkablarna. I vilken ordning man ansluter talpanelerna till TP1, TP2 och TP3 spelar ingen roll eftersom adresseringen utförs i panelerna.

OBS: På platser där det finns behov av en röstförbindelse mellan maskinrum och talpaneler måste linjeomkopplaren vara ansluten till Call Connect (TP).

För anslutning av nödljus och larmklocka, se [Ansluta till utgångar](#).

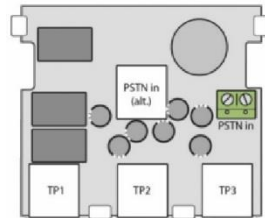
13.1.5 Talpanel, Lift1



Bild 32 Inkoppling av nödsignalknapp genom 2N röstpanel

1. DIAL
2. Nätadapter Ideal-power
3. Telefonlinje
4. Alarm
5. Korgtablå i hisskorg
6. Knapp för nödsignal

13.1.6 Kopplingschema

13.1.6.1 Enbart linjeomkopplare

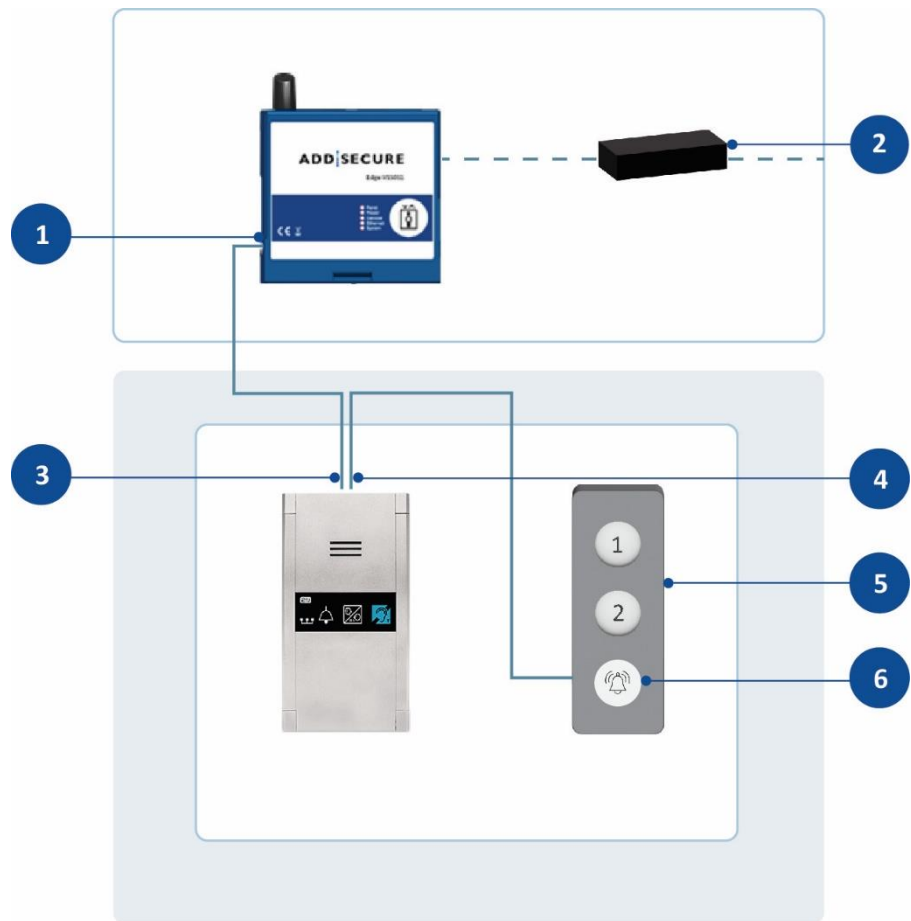

Bild 33 Kopplingschema med enbart linjeomkopplare

1. Summer
2. Linjeomkopplare – Anslutning av talpanelerna till TP1, TP2 och TP3 är godtyckliga då adresseringen utförs i panelerna
3. LED nödljus
4. Huvudpanel, hiss
5. Övre talpanel
6. Undre talpanel

13.1.6.2 Med Call Connect

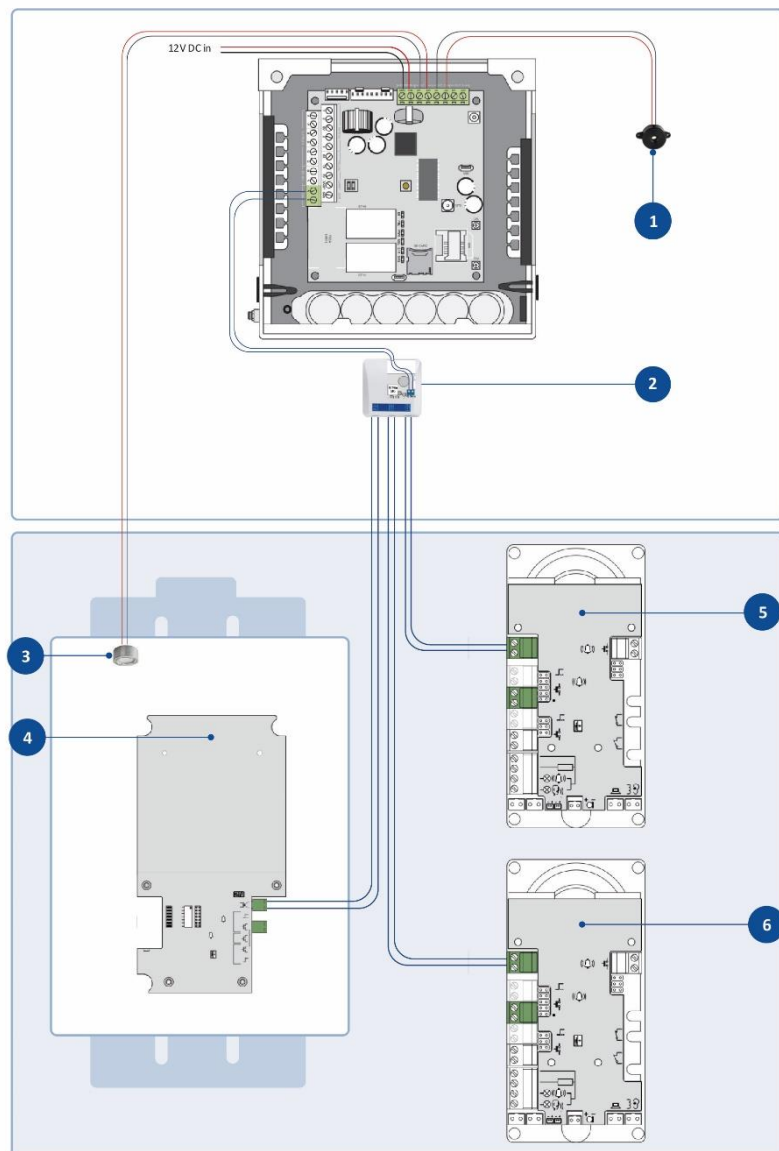

Bild 34 Kopplingsschema med Call Connect

1. Summer
2. Nödtelefon
3. Call Connect
4. Linjeomkopplare
5. Dial capture port, A, B
6. LED nödljus
7. Huvudpanel, hiss
8. Övre talpanel
9. Undre talpanel

13.1.7 Konfiguration av talpaneler

Talpaneler från 2N som säljs av AddSecure är förkonfigurerade. I vissa fall kan det vara nödvändigt att justera högtalarvolym eller andra inställningar. Se medföljande 2N-manual eller kontakta teknisk support för hjälp.

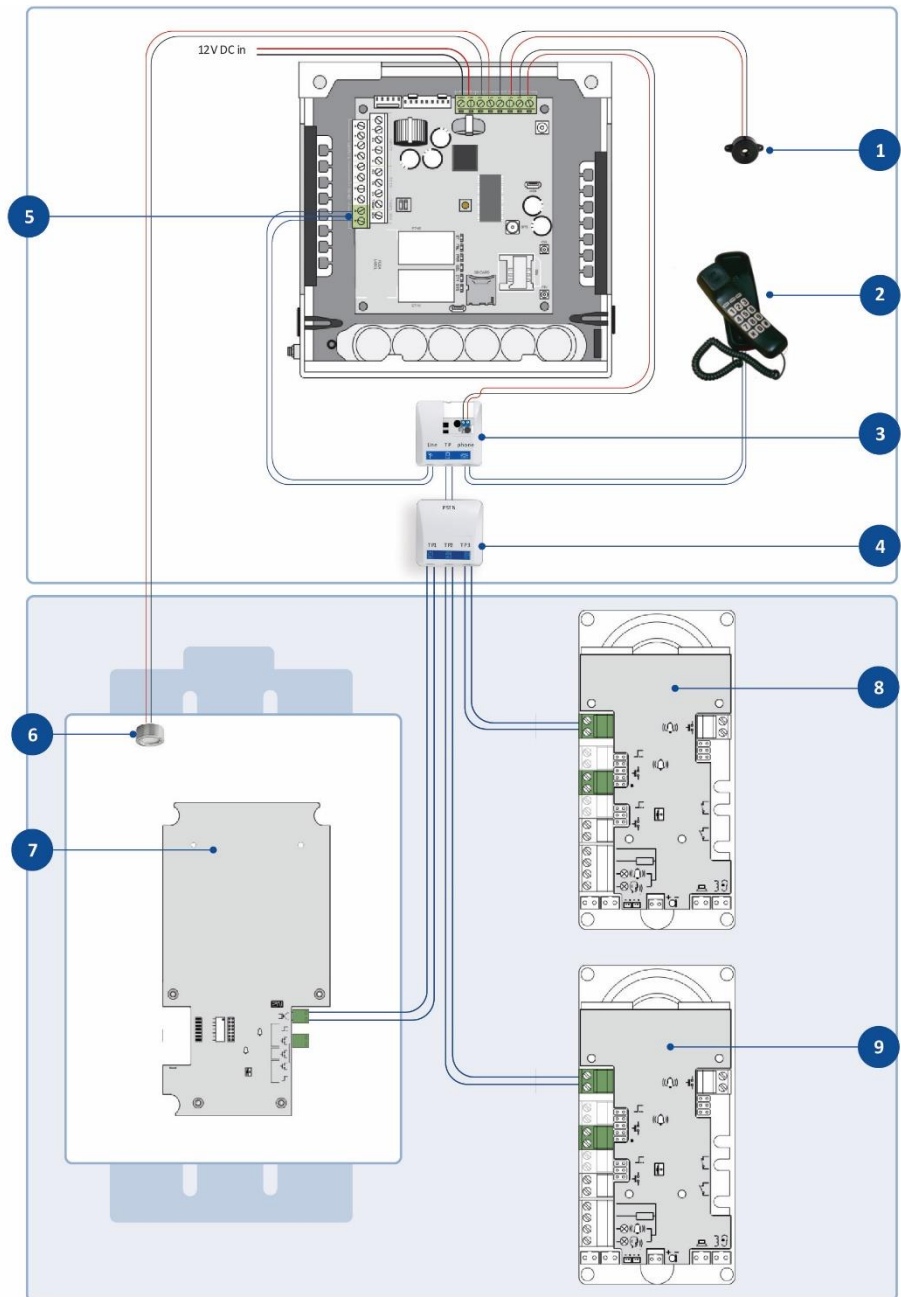
För konfiguration av talpaneler och annan extern utrustning hänvisas till dokumentationen från relevanta tillverkare.

OBS: Talpaneler måste installeras i enlighet med europeiska standarder EN81-20 och EN81-70.

13.1.7.1 Konfigurera inställningar för 2N talpanel

Följ dessa steg för att konfigurera 2N talpanel.

Steg	Åtgärd
1	Ring till er larmsändare Edge VS. Telefonnummer syns på regschemat.
2	Knappa in *12345* för att öppna en meny med de inställningar som är möjliga att justera.
3	Knappa in önskat menunummer (se Förteckning över menyval för samtliga alternativ).
4	Tryck på * för att ändra värde.
5	Tryck på * för att godkänna ändringen.
6	Tryck på # för att stänga konfigureringsläget.

13.1.7.2 Förteckning över menyval

Menynummer	Menynamn	Standardinställning
011	Nödsignalknappsminne 1	11002
071	Kontrollera samtalsminne 1	11001
876	Val av språk för avsluta samtal meddelande	0
877	Val av språk för utgående samtalsmeddelande	0
911	Antal telefonsignaler innan svar på inkommande samtal	2
912	Maximal samtalslängd	300
913	Timeout för anfall (efter lyft på luren)	90
914	Försenat samtal	0
920	Nödsignalknappsläge	2
921	Pip vid aktivering av nödsignalknapp	
933	Mottagningsvolym	16
934	Sändningsvolym	16
935	Meddelandevolym	16
941	Minsta kontinuerliga tontid	9999
952	Minsta långa utrymmestid	3500
953	Maximal lång utrymmestid	4500
954	Antal ringningsperioder	20
962	Minsta knapptryckningstid	4000
966	Räddningsläge	0
981	Kontrollera samtal (specifik inställning för trygga samtal)	7
983	Kontrollera samtalsperiod	1
992	Räddningsavslutande lösenord	Tom

Se användarmanualen för fler menyval.

Se användarmanualen för extern knappanslutning. Den externa knappen är ansluten till telefonlinjen och måste stödja isolation för 1500 V. Minsta isoleringsavstånd från delar som är anslutna till terminalen är 1,5 mm.

13.2 Anslutning och installation av utrustning från Safeline

OBS: Kablar som inte är anslutna bör isoleras för att undvika kortslutning.

13.2.1 Färger vid användning av platt kabel för SafeLine MX2



Bild 35 MX2 – platt kabel

1. Spänningskälla 0 V – grå
2. Spänningskälla +10–30 V – orange
3. Ytterligare inmatning (filter) – svart
4. Nödsignalknapp – röd
5. Telefonlinje ut till nästa panel – grön
6. Telefonlinje ut till nästa panel – gul
7. Telefonlinje in – blå
8. Telefonlinje in – brun

13.2.2 Färger vid användning av rund kabel för SafeLine MX2

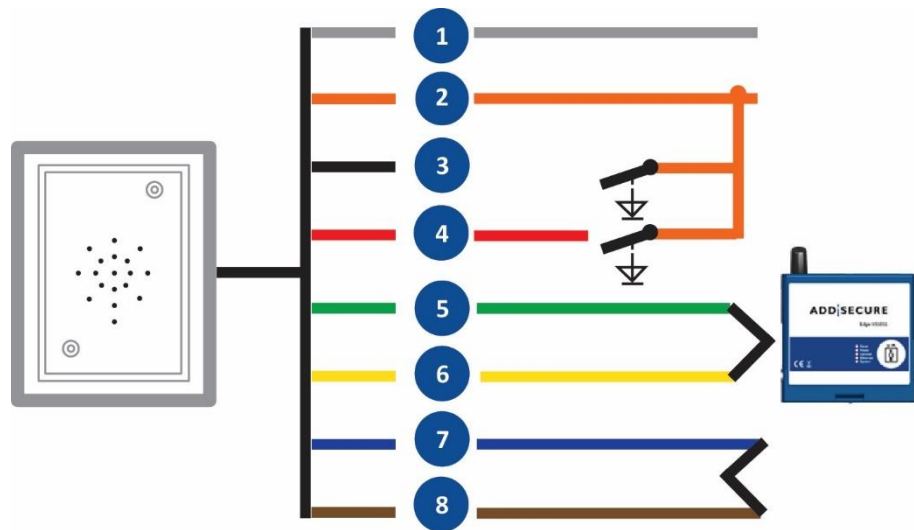

Bild 36 MX2 – rund kabel

1. Spänningskälla 0 V – orange/vit
2. Spänningskälla +10–30 V – orange
3. Ytterligare inmatning (filter) – grön/vit
4. Nödsignalknapp – blå
5. Telefonlinje ut till nästa panel – blå/vit
6. Telefonlinje ut till nästa panel – grön
7. Telefonlinje in – brun/vit
8. Telefonlinje in – brun

13.2.3 Kopplingschema för SafeLine MX2 vid användning av platt kabel

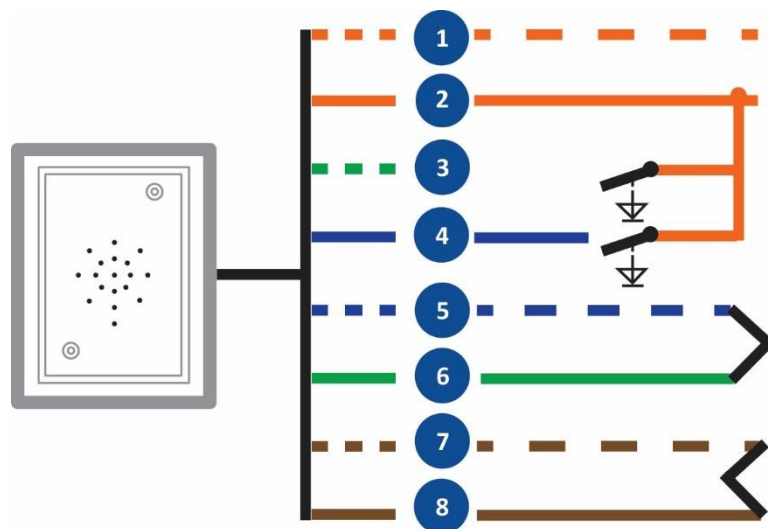

Bild 37 MX2 kopplingschema – platt kabel

1. 0 V – grå
2. 12–24 V – orange
3. Röd
4. Linje in – blå
5. Nödsignalknapp
6. Linje in – brun
7. Out 3
8. Power
9. Dial
10. 220 V / Trafo

13.2.4 Kopplingschema för SafeLine MX2 vid användning av rund kabel

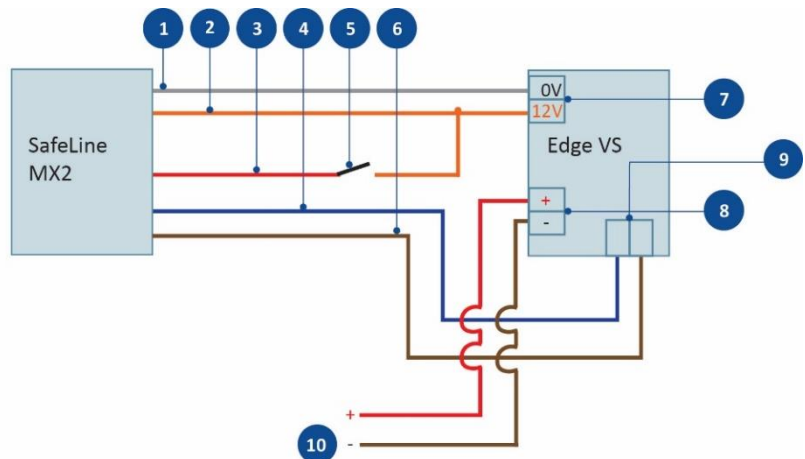

Bild 38 MX2 kopplingschema – rund kabel

1. 0 V – orange/vit
2. 12–24 V – orange
3. Blå
4. Linje in – brun/vit
5. Nödsignalknapp
6. Linje in – brun
7. Out 3
8. Power
9. Dial
10. 220 V / Trafo

13.2.5 Kopplingschema för SafeLine MX3

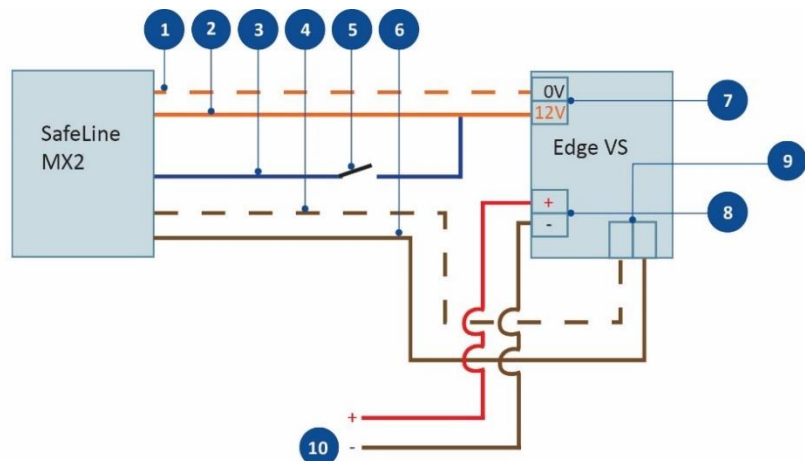

Bild 39 MX3 kopplingschema

1. 0 V DC in – rosa
2. 10–30 V DV in – grå
3. Extra ingång – gul
4. Nödsignalknapp – grön
5. Telefonlinje in – vit
6. Brun
7. Nödsignalknapp i hisstablå
8. 230 V Dial

13.2.6 Anslutningar till SafeLine MX3 (alla versioner)

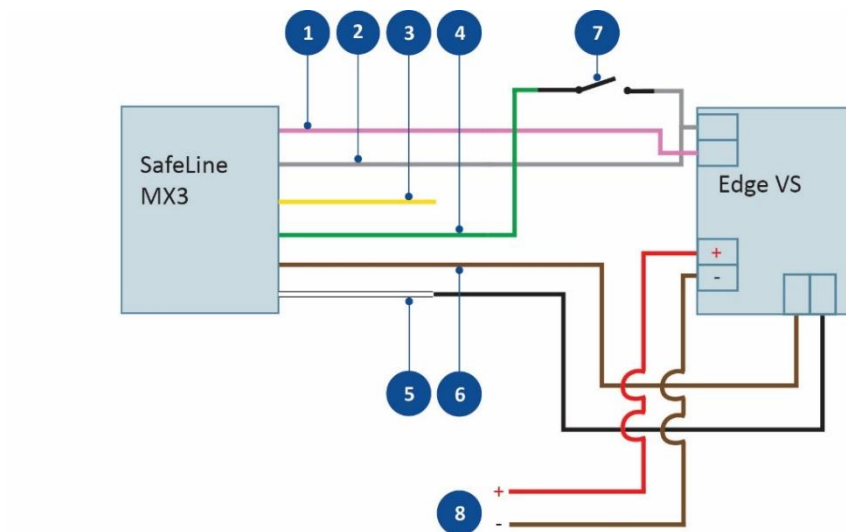

Bild 40 Anslutningar MX3

1. Summer
2. Nödsignalknapp
3. LED nödljus
4. Spänningsmatning 0 V DC
5. Spänningsmatning +10–30 V DC
6. Extraingång/filter (ingång 1)
7. Ingång nödsignalknapp (ingång 2)
8. Telefonlinje in
9. Telefonlinje in
10. Terminalblock
11. Talpanel på korgtak
12. Talpanel under korg

13.2.7 Anslutningar till SafeLine SL6+ (alla versioner)

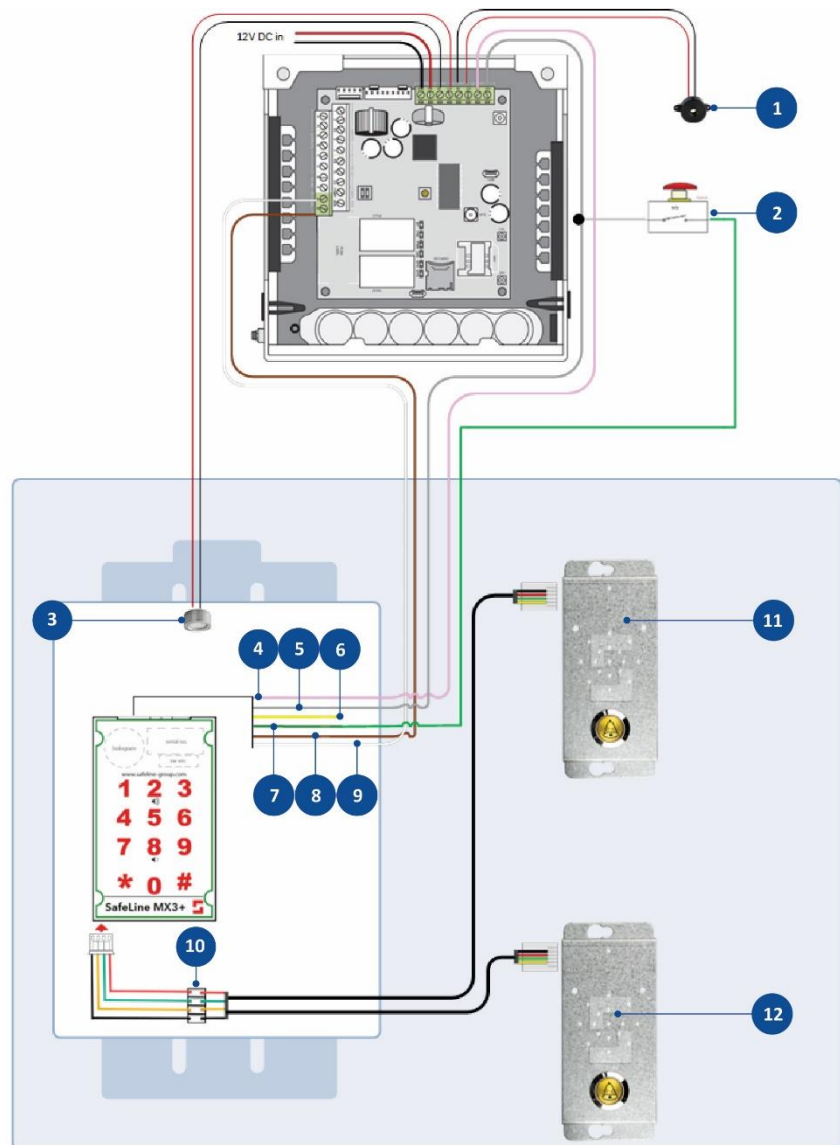

Bild 41 Anslutningar till SafeLine SL6+

1. Summer
2. LED nödljus
3. Serieport

13.2.8 Konfigurera SafeLine

Följ dessa steg för att konfigurera SafeLine via mjukvaran SafeLine Pro.

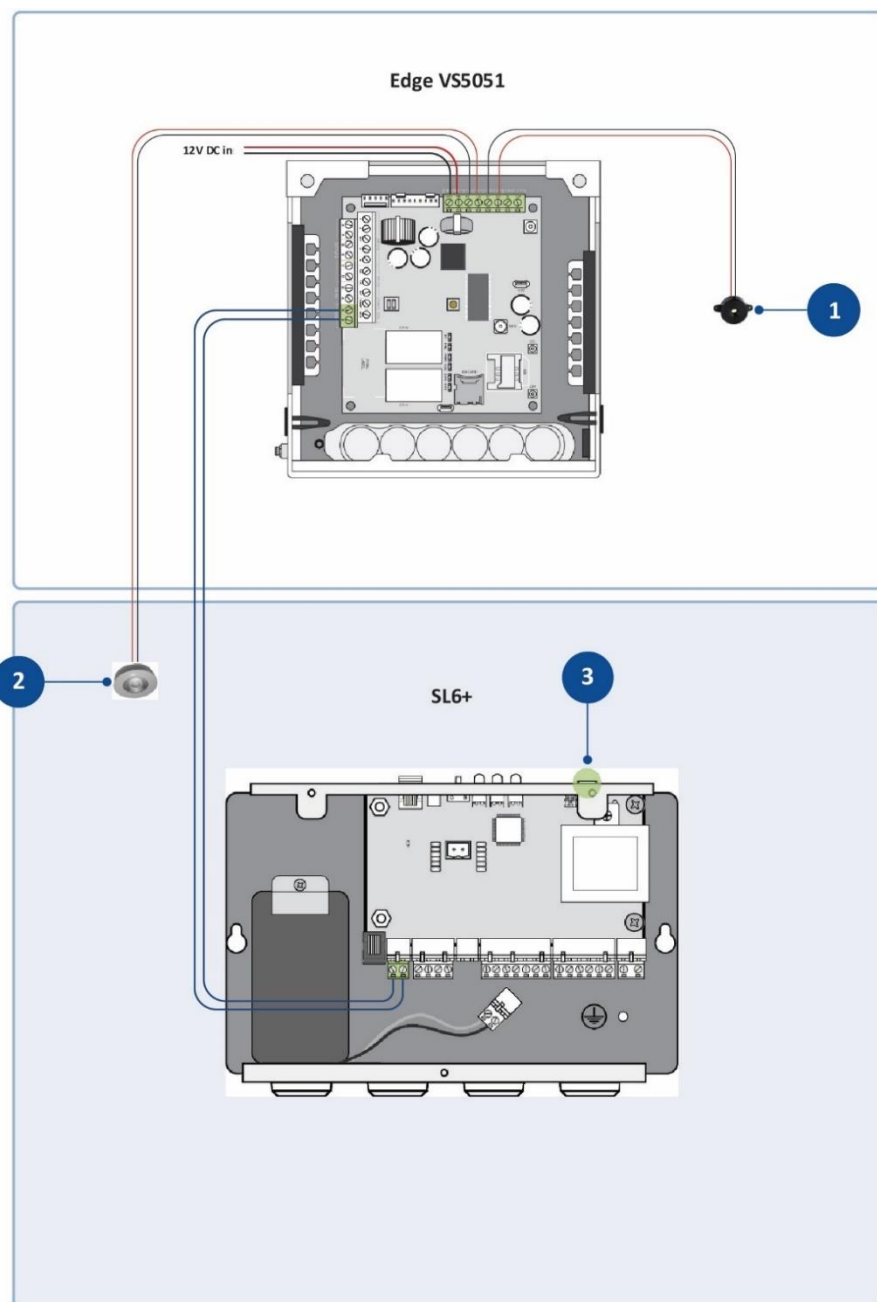
Steg	Åtgärd
------	--------

- 1 Under inställningar för nödsamtal:
 - a. Skriv in **2** i fältet för första telefonnummer.
 - b. Välj **P100** i fältet för samtalstyp.
- 2 Under tekniska larminställningar:
 - a. Skriv in **2** i fältet för LMS telefonnummer.
 - b. Skriv in det telefonnummer som SafeLine ringer vid testlarm i fältet för testtelefonnummer.
 - c. Välj **P100** i bådafälten för samtalstyp.
 - d. Skriv in **1** i fältet för intervall dagar.
- 3 Under egna identifieringskoder, skriv in en nummerkod i fältet för samtalstyp P100. Koden är nödvändig för att SafeLine ska fungera och är en kod som kan användas för flera larmsändare.
- 4 Under externa ingångar för övervakning, markera om nödsignal-knappar med normalt öppna (NO) eller normalt stängda (NC) kontakter används.

OBS: Säkerställ att SafeLine har den senaste mjukvaran i fliken för uppdatering av firmware. För MX2 gäller mjukvara 231 HEX.



Bild 42 Konfigureringsvärden för SafeLine

Mjukvaruversioner:

- Mjukvaruversion 4.60 eller senare rekommenderas i SL6+ samt mjukvaruversion 1.3 eller senare i talpanelen för bästa ljudkvalitet.
- För larmsändaren Edge VS5010/VS5051 rekommenderas version 4.14.0 eller senare.

För att uppgradera SL6+, kontakta din installatör som kan göra denna uppgradering. För hjälp med att uppgradera larmsändaren, kontakta AddSecure support, se [Kontaktuppgifter](#).

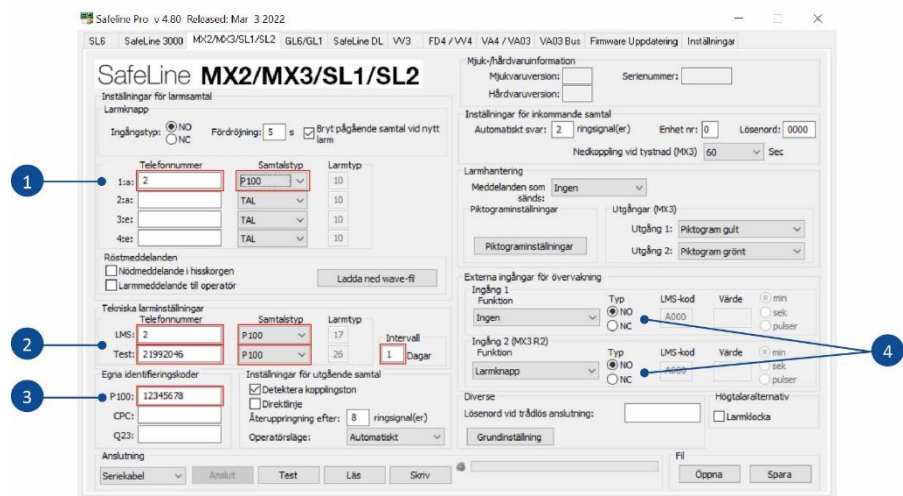
14 Specifikationer Edge VS5051

Område	Detaljer
Ethernet	
Standard	10/100 Bas T med autoförhandling, upp till 100 m
Samband	RJ45-kontakt för CAT5-ledningar
IP-adress	Dynamisk (DHCP) eller fixed
Identifiering av fel	Förlust av synkronisering av Ethernet-vision
Wi-fi	
Standard	IEEE 802.11 b/g/n
Samband	2,4 GHz b/g/n med intern chipantenn
Identifiering av fel	Förlust av association/data
4G/3G/2G	
Frekvenser	Pentaband LTE (4G) 800/900/1800MHz 2100/2600 MHz UMTS med dubbla band (3G) 900/2100 MHz GSM med dubbla band (2G) 900/1800 MHz
Antennkontakt	SMA
Identifiering av fel	Registrerat intrång i mobilnätet
IP	
TCP portar, utgående	53165 (Alarm och polling) 51292 (Diagnostisering och Reflashing) 10001 (Ladda upp/ladda ner)
Gränssnitt för larmöverföring	
Gränssnitt mot ARC	AddSecure Connect
Dial capture interface till talpanel/PSTN	Tvåtrådsgränssnitt via skruvterminal
Seriella interface	RS485, TTL (max 3 meter), RS232 (max 3 meter)
Ingångar (används ej)	0V till +28V DC (max 3 meter) Ingång "låg" (larm) < 1V Ingång "hög" (vila) > 2V Pull-up impedans 10K / 3.3V tillförsel
Protokoll	
	P100 CPC SAR 2N
Talpaneler och huvudenheter	
	Kompatibel med tillverkare som stödjer ovan protokoll
Utgångar (relä)	
Max spänning	24V DC

Max effekt	100mA DC
Lokal konfiguration	
Bluetooth	Bluetooth 4.0 i dubbla lägen
USB	Micro USB-enhet
Strömkälla	
Spänning	10.5V till 28V DC
Typisk strömförbrukning*	200mA @ 12V DC (utan laddning), 500mA @12V DC (vid laddning)
Max strömförbrukning	1A @ 12V DC
Rekommenderad extern strömförsörjning	 15V DC 2A 30 W. Anm.: För att tillfredsställa Radiodirektivet 2014/53/EU
Spänningsutgångar	
Spänning	12V DC
Max effekt totala utgångar (fördelning på alla treutgångarna)	500 mA
Kraft, skydd	1.5A elektronisk säkring, 2.2A polyfuse
Antal spänningsutgångar	3
Spänning vid vilken fel rapporteras	10V
Spänning vid vilken felet återställs	11V
Batteri	
Typ	7.2V Nimh laddningsbart batteri
Kapacitet	3000 mAh
För laddning till 80% kapacitet	16 timmar
Spänning för batterifel	6.75V DC
Spänning för vila meddelande	7.50V DC
Hög laddningsspänning, skydd	9.5V DC
Urladdning, skydd	6V DC
Miljö	
Temperaturområde	-10°C till +55°C
Fuktdrift	95% max, icke-kondenserande
Mått och vikt Edge VS5051	
Mått (LxBxH)	15 cm x 17 cm x 5,1 cm
Vikt, huvudenhet (kapsling, PCBA, batteri)	1,2 kg
Vikt i låda (huvudenhet, antenn och manual)	1,8 kg

* Utan strömförbrukning på utgångarna

15 Säkerhet

Vid anslutning av telekommunikationsutrustning är det viktigt att följa leverantörernas instruktioner och endast ansluta kompatibla gränssnitt, som mäts med hjälp av EVEN-värden.

Dessa definieras som en sekundär krets som är konstruerad och skyddad så att spänningen mellan två tillgängliga delar under normala felförhållanden inte överstiger ett säkert värde (42,4V AC-topp eller 60V DC maximalt).

Gränssnitten på Edge VS har följande säkerhetsklassificeringar:

- Dial Capture-gränssnitt: SELV för anslutning till TNV-gränssnitt för kopplingstonbaserad telekommunikationsutrustning som telefonapparater, larmcentralapparater och andra så som talpaneler för hisslarm.
- Power Interface: SELV för anslutning till DC strömkälla.
- Ingångar: SELV för anslutning till larmutgångar.

SELV och TNV är krav i standarden EN60950-1 som ingår i artikel 3-1b radiodirektivet.

16 Överensstämmelse med kraven

VS5051 uppfyller och följer följande standarder och direktiv:

- EN 81-28
- EN 81-70
- 2014/33/EU (hissdirektiv)
- 2014/53/EU (radiodirektiv)
- 2002/96/EG (WEEE)
- 2011/65/EG (ROHS)
- Nr 1907/2006 (Reach)

17 Kontaktuppgifter

Installation och support

Telefon: 010-583 07 00

E-post: support.smartalarms@addsecure.com

Försäljning

Telefon: 010-583 07 00

E-post: sales@addsecure.se

Webb: www.addsecure.se